

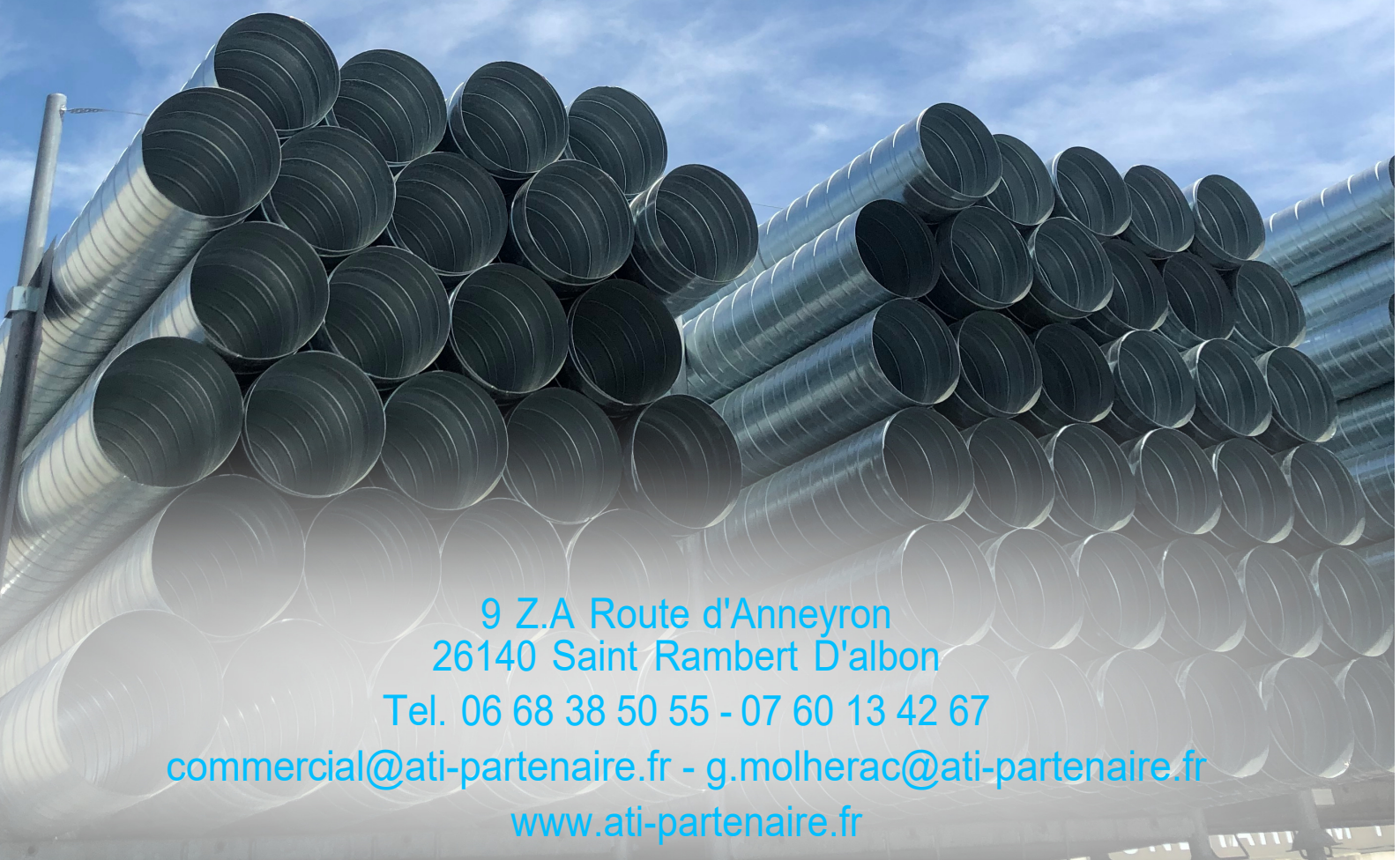

Grille et diffuseur



9 Z.A Route d'Anneyron
26140 Saint Rambert D'albon

Tel. 06 68 38 50 55 - 07 60 13 42 67

commercial@ati-partenaire.fr - g.molherac@ati-partenaire.fr

www.ati-partenaire.fr

Les Diffuseurs

DCF	DCF-FP	DCF/K	DDF
			
DDF-FP	DCA	DCA-FP	DCND-FP
			
	DMAF	DCR	
			
DLST	DL	DLMB	DLST-FP
			
	DLR	DL-FP	
			
DST- FP	DRT- FP	DRT/K-FP	
			

Les grilles

GE A	GE B	GE C	GE E
			
GCS		GSS	GSD
			
GTS	GRAF	GRAF/F	GRAF-FP
			
GRAF/K-FP	GRQ	GRM-FP	GRM/K-FP
			

Diffuseurs

DCF	DCF-FP	DCF/K	DDF
			
DDF-FP	DCA	DCA-FP	DCND-FP
			
	DMAF	DCR	
			

Modèles -FP pour remplacer une dalle de faux plafond
Modèles K accessibles sans outils pour une maintenance facile
Diffuseurs DCND et DDF, conception avec haute capacité d'intégration

- DCF diffuseurs à cônes fixes
- DCF/K diffuseurs DCF accessibles
- DDF diffuseurs à disque central
- DCA diffuseurs carrés à 4 directions
- DCND-FP diffuseurs modulaires à noyau décoratif
- DMAF diffuseurs multidirectionnels
- DCR diffuseurs à cônes réglables

DCF

Diffuseurs à cônes fixes



Description

Diffuseurs à cônes fixes en aluminium, pour être utilisés entre 2,6 et 4 m de hauteur.

DCN Diffuseur circulaire à cônes fixes.

DCN-FP Diffuseur spécialement conçu pour faux plafonds modulaires.

../T15/ Plaque pour faux plafond profile 15 mm et dalle décrochée.

../T24/ Plaque pour faux plafond profile 24 mm et dalle décrochée.

Accessoires

R3E Registre de débit d'air à pelles.

PMN Pont de montage pour installer en faux plafond avec gaine rectangulaire.

PFLEX Col de montage et vis centrale, pour installer en faux plafond avec gaine flexible.

PLDN Plénum à connexion latérale.

...-R Régulateur de débit au col.

.../S/ Connexion supérieure.

.../AIS/ Isolation thermo-acoustique (supplément 35%)

Fixation

1) Fixation au plénum, pont ou col de montage au moyen d'une vis centrale.

2) **-FP** Suspendu au faux plafond. Remplace une dalle.

Finition

AA Anodisation couleur argent mat.

M9016 Peinture blanche similaire RAL 9016.

R9010 Peinture blanche RAL 9010.

RAL... Peinture autres couleurs RAL : voir info

Prescription

Fourniture et pose de diffuseur circulaire à cônes fixes série DCN+R3E+PLEX M9016 dim. 125 construit en aluminium et peint couleur blanc M9016. Avec registre de débit d'air à pelles R3E et col de montage pour installer en faux plafond avec gaine flexible PFLEX.

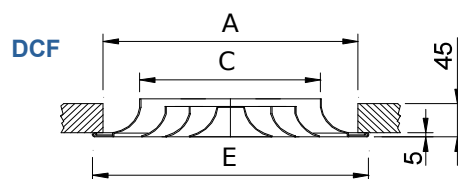

	E	A	C
160	263	223	154
200	303	263	194
250	353	313	244
315	418	378	309
355	458	418	349
400	503	463	394

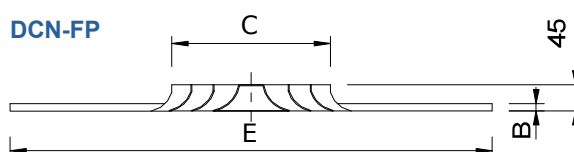

		MOD/600		MOD/625		MOD/675	
	C	B	E	B	E	B	E
160	154	12	595	12	620	15	670
200	194	12	595	12	620	15	670
250	244	12	595	12	620	15	670
315	309	12	595	12	620	15	670
355	349	12	595	12	620	15	670
400	394	12	595	12	620	15	670

DCF

Diffuseurs à cônes fixes

Dim. mm	DCF M9016 / R9010 eur	DCF AA eur	PMN eur	Lwa1< 30 dB(A) m3/h	Lwa1= 35 dB(A) m3/h	Lwa1= 40 dB(A) m3/h
160	22,09 €	24,08 €	3,59 €	144-205	250	300
200	26,51 €	29,17 €	3,72 €	180-270	340	425
250	33,55 €	38,39 €	3,95 €	295-385	475	595
315	42,53 €	48,20 €	4,13 €	415-520	655	835
355	51,80 €	60,16 €	4,25 €	490-555	735	970
400	60,92 €	73,20 €	4,42 €	625	810	1060

Dim. mm	DCF-FP/ 600 M9016 / R9010 eur	DCF-FP1/ 625 M9016 / R9010 eur	DCF-FP2/ 675 M9016 / R9010 eur	Lwa1< 30 dB(A) m3/h	Lwa1= 35 dB(A) m3/h	Lwa1= 40 dB(A) m3/h
160	58,52 €	68,37 €	78,22 €	144-205	250	300
200	60,83 €	70,73 €	80,56 €	180-270	340	425
250	65,34 €	75,17 €	85,04 €	295-385	475	595
315	70,99 €	80,84 €	90,71 €	415-520	655	835
355	76,43 €	86,33 €	96,18 €	490-555	735	970
400	82,99 €	92,88 €	102,71 €	625	810	1060

Dim. mm	DCF-FP/ T/ 600 M9016 / R9010 eur	DCF-FP1/ T/ 625 M9016 / R9010 eur	DCF-FP2/T/ 675 M9016 / R9010 eur	Lwa1< 30 dB(A) m3/h	Lwa1= 35 dB(A) m3/h	Lwa1= 40 dB(A) m3/h
160	69,81 €	80,42 €	91,86 €	144-205	250	300
200	72,17 €	82,76 €	94,20 €	180-270	340	425
250	76,66 €	87,19 €	98,66 €	295-385	475	595
315	82,30 €	92,89 €	104,36 €	415-520	655	835
355	87,75 €	98,36 €	109,79 €	490-555	735	970
400	94,32 €	104,90 €	116,34 €	625	810	1060

Dim. mm	R3E eur	PFLEX eur	PLDN eur	PLDN-R eur	PLDN / AIS eur	PLDN-R / AIS eur
160	9,23 €	5,74 €	59,43 €	74,27 €	80,23 €	95,06 €
200	10,30 €	6,27 €	65,46 €	80,87 €	88,39 €	103,81 €
250	11,04 €	8,02 €	71,04 €	87,28 €	95,89 €	112,15 €
315	11,88 €	8,47 €	79,94 €	97,68 €	107,92 €	125,66 €
355	14,55 €	10,20 €	88,05 €	105,75 €	118,88 €	136,57 €
400	15,79 €	10,46 €	89,80 €	109,39 €	121,29 €	140,83 €

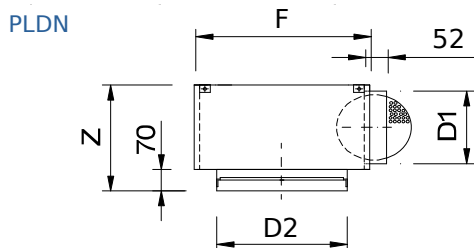

	D2	F	Z	D1
160	245	285	300	123
200	285	335	300	158
250	335	385	300	198
315	400	435	340	248
355	440	485	340	248
400	485	535	420	313

DCF+R3E

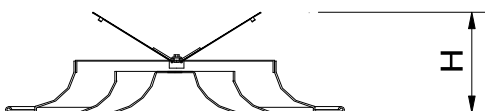

	H
160	122
200	145
250	170
315	200
355	220
400	248

PFLEX



DCF/K

Diffuseurs à cônes fixes accessibles

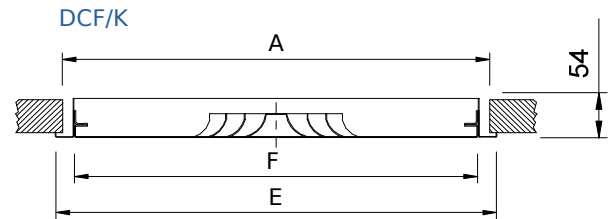

Description

Diffuseurs à cônes fixes, pour être utilisés entre 2,6 et 4 m de hauteur accessibles frontalement sans outils, au moyen de verrous invisibles PUSH. KLIN system facilite la maintenance du diffuseur, conforme aux exigences des réglementations thermiques applicables. Construits en aluminium et acier galvanisé.

DCF/K Diffuseur à cônes, accessible.

Accessoires

PLK Plénum à connexion supérieure.

...-R Régulateur de débit au col.

.../L/ Connexion latérale.

.../AIS/ Isolation thermo-acoustique (supplément 35%)

Fixation

1) Équerres pour suspension au plafond.

Finition

M9016 Peinture blanche similaire RAL 9016.

R9010 Peinture blanche RAL 9010.

RAL... Peinture autres couleurs RAL : voir info

Prescription

Fourniture et pose de diffuseur circulaire à cônes fixes conçue pour plafonds modulaires et accessible frontalement sans outils, au moyen de verrous

construit en aluminium et acier galvanisé, peint couleur blanc M9016. Avec plénum à connexion circulaire supérieure, régulateur de débit au col PLK-R.

Dim .	E	A	F
400-Ø	395	369	365
500-Ø	495	469	465
600-Ø	595	569	565
675-Ø	670	644	640

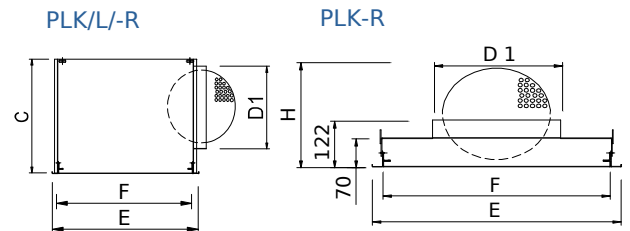

	E	F	C	D1	H
400	395	365	320	198	205
500	495	465	370	248	286
600	595	565	435	313	353
675	670	640	435	313	353

Dim. DCF mm	DCF/K eur	PLK eur	PLK-R eur	PLK /L/ eur	PLK/L/-R eur	Lwa1 < 30 dB(A) m3/h	Lwa1= 35 dB(A) m3/h	Lwa1= 40 dB(A) m3/h
400-160	66,94 €	44,74 €	63,73 €	63,07 €	79,30 €	144-205	250	300
400-200	69,99 €	44,74 €	63,73 €	63,07 €	79,30 €	180-270	340	425
500-250	81,11 €	49,96 €	70,68 €	66,84 €	84,52 €	295-385	475	595
500-315	87,80 €	49,96 €	70,68 €	66,84 €	84,52 €	415-520	655	835
600-160	79,70 €	58,57 €	81,02 €	79,64 €	99,17 €	144-205	250	300
600-200	82,73 €	58,57 €	81,02 €	79,64 €	99,17 €	180-270	340	425
600-250	88,01 €	58,57 €	81,02 €	79,64 €	99,17 €	295-385	475	595
600-315	94,74 €	58,57 €	81,02 €	79,64 €	99,17 €	415-520	655	835
600-355	101,34 €	58,57 €	81,02 €	79,64 €	99,17 €	490-555	735	970
600-400	108,29 €	58,57 €	81,02 €	79,64 €	99,17 €	625	810	1060
675-160	88,05 €	62,99 €	82,54 €	84,86 €	104,39 €	144-205	250	300
675-200	91,07 €	62,99 €	82,54 €	84,86 €	104,39 €	180-270	340	425
675-250	96,36 €	62,99 €	82,54 €	84,86 €	104,39 €	295-385	475	595
675-315	103,09 €	62,99 €	82,54 €	84,86 €	104,39 €	415-520	655	835
675-355	109,69 €	62,99 €	82,54 €	84,86 €	104,39 €	490-555	735	970
675-400	116,64 €	62,99 €	82,54 €	84,86 €	104,39 €	625	810	1060



DDF

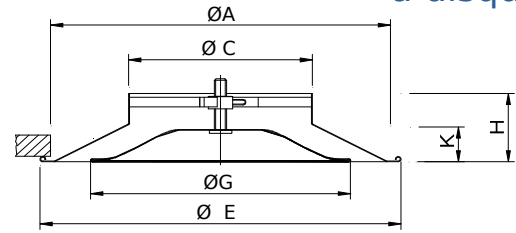

	E	A	G	H	K	C
160	325	300	206	101	44	157
200	425	398	325	115	58	197
250	500	475	380	128	72	248
315	580	555	435	137	80	313

Description

Diffuseurs à disque central fixe, pour être utilisés entre 2,6 et 4 m de hauteur. Construits en aluminium.

DDF Diffuseur à disque central démontable.

DDF-FP Diffuseur conçu pour plafonds modulaires.

.../T15/ Plaque pour faux plafond profile 15 mm et dalle décrochée.

.../T24/ Plaque pour faux plafond profile 24 mm et dalle décrochée.

Accessoires

R3G Registre de débit d'air à pelles.

PMG Pont de montage pour installer en faux plafond avec gaine rectangulaire.

PLDG Plénum à connexion latérale.

...-R Régulateur de débit au col.

.../S/ Connexion supérieure.

.../AIS/ Isolation thermo-acoustique (supplément 35%)

Fixation

1) Fixation directe à une gaine métallique.

(P) Fixation au plénum ou pont de montage par vis centrale.

(O) Vis cachée pour installer en faux plafond avec gaine flexible.

Finition

M9006 Peinture grise similaire RAL 9006.

M9016 Peinture blanche similaire RAL 9016.

R9010 Peinture blanche RAL 9010.

RAL... Peinture autres couleurs RAL : voir info

Prescription

Fourniture et pose de diffuseur circulaire à disque central démontable série **DDF+R3G+PLDG** M9016 dim. 160 construit en aluminium et peint couleur blanc M9016. Avec registre de débit d'air à pelles R3G, plénum de raccordement circulaire latérale PLDG.

DDF-FP

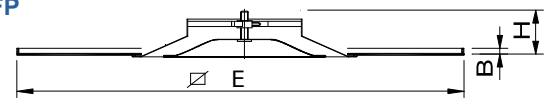

	MOD /600		MOD /625		MOD /675	
	H	C	B	E	B	E
160	101	157	12	595	12	620
200	115	197	12	595	12	620
250	114	247	12	595	12	620
315	137	313	12	595	12	620

DDF+R3G

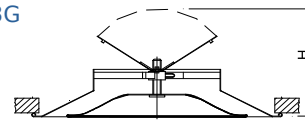

	H
160	165
200	199
250	237
315	280

DDF (O)

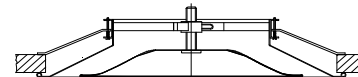

PLDG

	D2	Z	D1
160	160	220	158
200	200	260	198
250	250	310	248
315	317	375	313

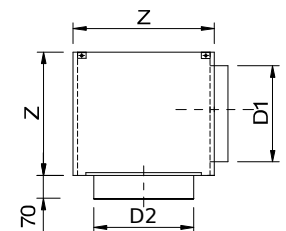

Dim.	DDF	DDF (O)	DDF-FP	DDF-FP1	DDF-FP2	Lwa1 < 30 dB(A)	Lwa1= 35 dB(A)	Lwa1= 40 dB(A)
mm	eur	eur	eur	eur	eur	m3/h	m3/h	m3/h
160	54,79 €	65,18 €	81,77 €	90,08 €	98,36 €	180-240	290	360
200	71,09 €	82,21 €	95,96 €	104,26 €	112,55 €	280-420	500	620
250	96,19 €	108,40 €	113,25 €	121,53 €	129,83 €	440-670	790	960
315	123,43 €	136,82 €	142,44 €	150,72 €	159,02 €	700-965	1150	1380

Dim.	DDF-FP/T	DDF-FP1/T	DDF-FP2/T	R3G	PMG	PLDG	PLDG-R	PLDG / AIS	PLDG-R / AIS
mm	eur	eur	eur	eur	eur	eur	eur	eur	eur
160	91,28 €	100,22 €	109,82 €	10,75 €	3,72 €	58,13 €	73,54 €	78,44 €	93,85 €
200	105,49 €	114,39 €	124,02 €	11,47 €	4,13 €	67,03 €	83,34 €	90,51 €	106,81 €
250	122,77 €	131,66 €	141,29 €	13,06 €	4,33 €	71,35 €	89,06 €	96,35 €	114,00 €
315	151,96 €	160,85 €	170,48 €	16,00 €	5,31 €	81,43 €	100,93 €	109,92 €	129,42 €



Description

Diffuseurs carrés en aluminium, pour être utilisés entre 2,6 et 4 m de hauteur.

DCA Diffuseur carré à 4 directions avec section intérieure démontable.

Accessoires

R3Q Registre de débit d'air à pelles. Non compatible fixation (O)

SPQ Registre de débit d'air à lames opposées.

Acier électro-zincé noir. Compatible fixation (D).

PMQ Pont de montage pour installer en faux plafond avec gaine rectangulaire.

CQ Cadre de montage construit en acier galvanisé (fournis en 4 éléments)

PLDQ Plénum à connexion latérale. Compatible fixation (P)

...-R Régulateur de débit au col.

.../S/ Connexion supérieure.

.../AIS/ Isolement thermo-acoustique (supplément 35%)

ADPQ Pièce de raccordement circulaire.

Compatible fixation (D).

...-R Régulateur de débit au col.

.../L/ Connexion lateral.

.../AIS/ Isolation thermo-acoustique (supplément 35%)

Fixation

(D) Fixation directe à une gaine métallique

(P) Fixation au plénum ou pont de montage par vis centrale.

(O) Vis cachée. Nécessite cadre CQ (supplément 7,61 €)

Finition

M9016 Peinture blanche similaire RAL 9016.

R9010 Peinture blanche RAL 9010.

RAL... Peinture autres couleurs RAL : voir info

AA Anodisation couleur argent mat. Difuseur avec cône centrale plat, différent au DBQ peint.

Prescription

Fourniture et pose de diffuseur carré à 4 directions avec section intérieure démontable série DCA+PLDQ-R M9016 150x150 construit en aluminium et peint couleur blanc M9016.

Avec plénum de raccordement circulaire latérale, registre de débit au col PLDQ-R.

DCA

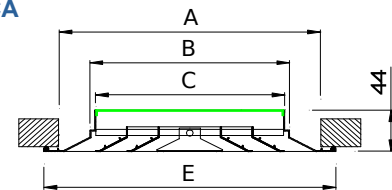

	E	A	C	B
150 x 150	259	219	137	148
225 x 225	332	292	212	223
300 x 300	407	367	287	298
375 x 375	482	442	362	373
450 x 450	557	517	437	448
525 x 525	632	592	511	523
600 x 600	707	667	587	598

DCA M9016 / RAL...



DCA AA



L x H mm	DCA	DCA	R3Q	SPQ	PMQ	CQ	PLDQ	PLDQ-R	Lwa1	Lwa1=
	M9016/R9010 eur	AA eur	eur	eur	eur	eur	eur	eur	< 35 dB(A) m3/h	40 dB(A) m3/h
150x150	30,68 €	38,90 €	11,94 €	9,27 €	3,64 €	4,64 €	46,01 €	61,41 €	125-175	225
225x225	43,74 €	55,46 €	14,22 €	12,57 €	3,90 €	5,15 €	51,11 €	66,50 €	250-350	450
300x300	57,32 €	72,66 €	16,36 €	16,36 €	4,18 €	6,06 €	60,58 €	76,86 €	435-610	785
375x375	73,73 €	93,46 €	18,53 €	21,47 €	4,48 €	6,53 €	66,84 €	84,52 €	625-875	1125
450x450	90,87 €	115,22 €	20,00 €	26,56 €	4,76 €	7,98 €	78,98 €	98,49 €	875-1225	1575
525x525	132,02 €	138,94 €	21,47 €	33,57 €	5,05 €	7,98 €	91,20 €	110,78 €	1165-1635	2100
600x600	156,76 €	164,90 €	23,16 €	39,79 €	5,58 €	8,91 €	98,40 €	117,98 €	1600-2100	2700

	R3Q	SPQ	PLDQ	ADPQ
DBQ (D)	ok	ok	x	ok
DBQ (P)	ok	x	ok	x
DBQ (O)	x	x	x	x

PLDQ

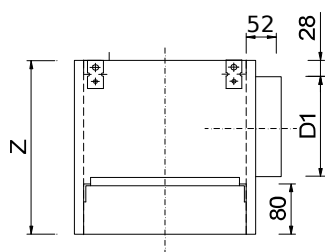

PLDQ/S

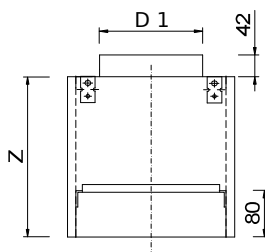

	F	Z	D1
150 x 150	256	275	125
225 x 225	332	300	158
300 x 300	406	375	198
375 x 375	480	375	248
450 x 450	555	450	313
525 x 525	630	490	313
600 x 600	705	490	313

DCA+ADPQ

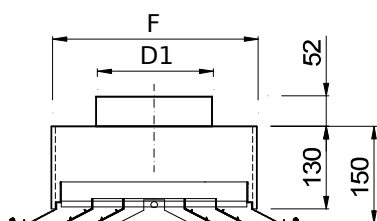

DCA+ADPQ/L

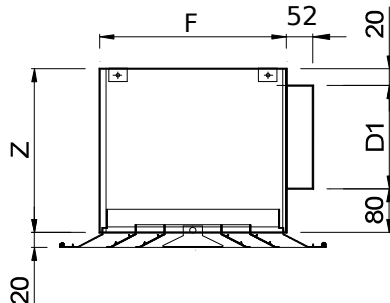

DCA+CQ (O)



L ó H	A
150	233
225	308
300	383
375	458
450	533
525	608
600	683

DBQ (P)+PMQ

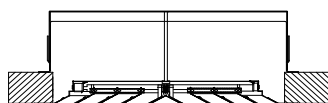

DBQ+SPQ



DSQ (O)



DCA-FP

Diffuseurs carrés modulaires

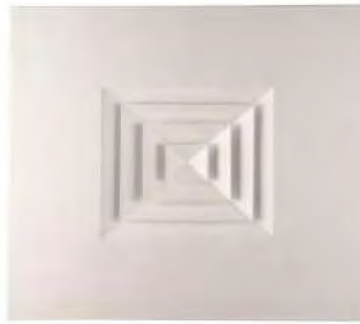

Description

Diffuseurs carrés en aluminium, pour être utilisés entre 2,6 et 4 m de hauteur, spécialement conçus pour installer en plafonds modulaires.

DCA-FP Diffuseur à 4 directions et section intérieure démontable.
 .../T15/ Plaque pour faux plafond profile 15 mm et dalle décrochée.
 .../T24/ Plaque pour faux plafond profile 24 mm et dalle décrochée.

Accessoires

SPQ Registre de débit d'air à lames opposées. Acier électro-zincé noir.
R3Q Registre de débit d'air à pelles.
ADPQ Pièce de raccordement circulaire.
 ...-R Régulateur de débit au col.
 .../L/ Conection laterale:voire page DBQ
 .../AIS/ Isolation thermo-acoustique (supplément 35%)

Fixation

1) Suspendu au faux plafond. Remplace une dalle.

Acabados

M9016 Lacado blanco similar al RAL 9016.
 R9010 Lacado blanco RAL 9010.
 RAL... Peinture autres couleurs RAL : voir info

Prescription

Fourniture et pose de diffuseur carré à cônes fixes série DBQ-MOD M9016 dim. LxH conçu pour remplacer une dalle de faux plafond. Construit en aluminium et peint couleur blanc M9016.

DCA-FP

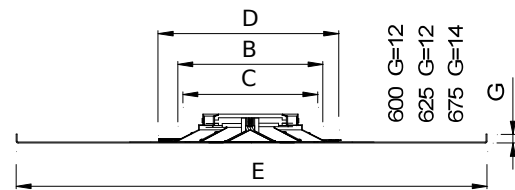

				600	625	675
	C	B	D	E	E	E
150 x 150	137	148	259	595	620	670
225 x 225	212	223	332	595	620	670
300 x 300	287	298	407	595	620	670
375 x 375	362	373	482	595	620	670
450 x 450	437	448	557	595	620	670

DCR+ADPQ

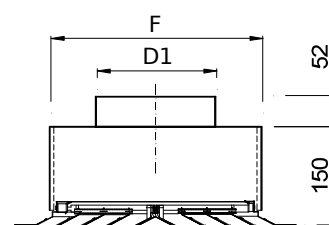

	F	D1
150 x 150	177	123
225 x 225	252	198
300 x 300	327	248
375 x 375	402	313
450 x 450	477	353
525 x 525	552	398
600 x 600	632	398

L x H mm	DCA-FP			SPQ eur	R3Q eur	Lwa1< 35 dB(A) m3/h	Lwa1= 40 dB(A) m3/h
	600 eur	625 eur	675 eur				
150x150	64,91 €	70,85 €	82,07 €	9,27 €	11,94 €	125-175	225
225x225	75,53 €	81,42 €	92,67 €	12,57 €	14,22 €	250-350	450
300x300	87,22 €	93,12 €	104,41 €	16,36 €	16,36 €	435-610	785
375x375	99,65 €	105,56 €	116,84 €	21,47 €	18,53 €	625-875	1125
450x450	94,74 €	119,88 €	128,42 €	26,56 €	20,00 €	875-1225	1575

L x H mm	DCA-FP /T/			ADPQ eur	ADPQ-R eur	Lwa1< 35 dB(A) m3/h	Lwa1= 40 dB(A) m3/h
	600 eur	625 eur	675 eur				
150x150	76,11 €	82,76 €	95,57 €	44,66 €	59,61 €	125-175	225
225x225	86,73 €	93,35 €	106,16 €	49,61 €	64,55 €	250-350	450
300x300	98,44 €	105,04 €	117,89 €	58,81 €	74,61 €	435-610	785
375x375	110,86 €	117,49 €	130,32 €	64,88 €	82,04 €	625-875	1125
450x450	105,95 €	131,79 €	141,94 €	76,66 €	95,60 €	875-1225	1575



DCND

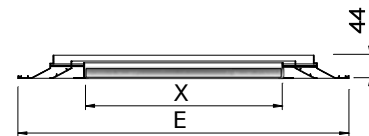

Description

Diffuseurs modulaires pour être utilisés entre 2,6 et 4m de hauteur
Diffuseurs avec le noyau démontable pour y placer une pièce de dalle à fin de l'intégrer au maximum au faux plafond. Construction en aluminium.

DCND Diffuseur pour soufflage d'air en 4 directions.

Accessoires

PLMO Plénium à connexion supérieure.

...-R Régulateur de débit au col.

.../L/ Connexion latérale.

.../AIS/ Isolation thermo-acoustique (supplément 35%)

DCND+PLMO...-R

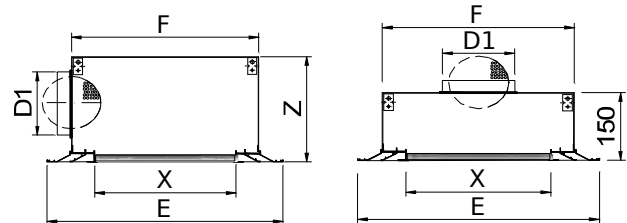

Fixation

1) Équerres pour suspension au plafond.

P) Pattes de scellement

Finition

M9016 Peinture blanche similaire RAL 9016.

R9010 Peinture blanche RAL 9010.

RAL... Peinture autres couleurs RAL : voir info

Prescription

Fourniture et pose de diffuseur modulaire à noyau décoratif pour soufflage en 4 directions série DIMO+PLMO/L/-R M9016 dim. 2x600 construit en aluminium et peint couleur blanc M9016. Avec plénium de raccordement circulaire latérale, registre de débit au col PLMO/L/-R.

D im .	E	F	Z	X	D1
1x600	595	473	310	438	248
2x600	595	473	310	374	248
3x600	595	473	370	310	313
4x600	595	473	370	247	313
1x625	620	498	310	465	248
2x625	620	498	310	399	248
3x625	620	498	370	335	313
4x625	620	498	370	272	313
1x675	670	548	310	513	248
2x675	670	548	310	449	248
3x675	670	548	370	385	313
4x675	670	548	370	322	313

Dim. mm	DCND eur	PLMO eur	PLMO-R eur	PLMO/L/ eur	PLMO/L/-R eur	Lwa1	Lwa1=
						< 35 dB(A) m3/h	45 dB(A) m3/h
1x600	93,88 €	74,41 €	92,09 €	77,72 €	95,42 €	242-338	482
2x600	107,43 €	74,41 €	92,09 €	77,72 €	95,42 €	404-565	808
3x600	113,21 €	76,32 €	95,86 €	79,64 €	99,17 €	543-761	1087
4x600	125,87 €	76,32 €	95,86 €	79,64 €	99,17 €	660-922	1317
1x625	96,84 €	74,23 €	91,93 €	77,56 €	95,22 €	255-351	502
2x625	110,77 €	74,23 €	91,93 €	77,56 €	95,22 €	421-589	842
3x625	133,75 €	77,72 €	97,25 €	81,03 €	100,58 €	575-850	1150
4x625	146,78 €	77,72 €	97,25 €	81,03 €	100,58 €	685-960	1371
1x675	112,08 €	77,39 €	95,08 €	80,71 €	98,37 €	284-398	568
2x675	127,01 €	77,39 €	95,08 €	80,71 €	98,37 €	564-650	928
3x675	142,76 €	81,55 €	101,06 €	84,86 €	104,39 €	640-895	1280
4x675	156,63 €	81,55 €	101,06 €	84,86 €	104,39 €	770-1079	1542

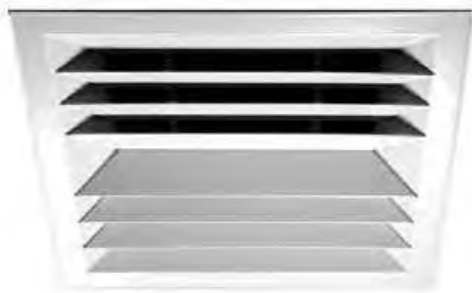

Description

Diffuseurs multidirectionnels en aluminium, pour être utilisés entre 2,6 et 4 m de hauteur.

DH1 / DH2 Diffuseur rectangulaire à 1 ou 2 directions, à ailettes parallèles à la dimension majeure (cote L).

DV1 / DV2 Diffuseur rectangulaire à 1 ou 2 directions, à ailettes parallèles à la dimension plus petite (cote H).

DC1 / DC2 Diffuseur carré à 1 ou 2 directions.

Accessoires

SPQ Registre de débit d'air à lames opposées, en acier électro-zincé noir. Incompatible fixation (O)

CQ Cadre de montage construit en acier galvanisé (fournis en 4 éléments)

ADPQ Plénum à connexion supérieure.

...-R Régulateur de débit au col.

.../L/ Connexion latérale.

.../AIS/ Isolation thermo-acoustique (supplément 35%)

Fixation

(D) Fixation directe à une gaine métallique.

(T) Vis apparentes.

(O) Vis cachée. Nécessite cadre CQ (supplément 7,61 €)

Finition

AA Anodisation couleur argent mat

M9016 Peinture blanche similaire RAL 9016.

R9010 Peinture blanche RAL 9010.

RAL... Peinture autres couleurs RAL : voir info

Prescription

Fourniture et pose de diffuseur rectangulaire à cônes fixes, et section intérieure démontable série DDR M9016 dim. LxH.

Construit en aluminium et peint couleur blanc M9016.



DH / DV / DC

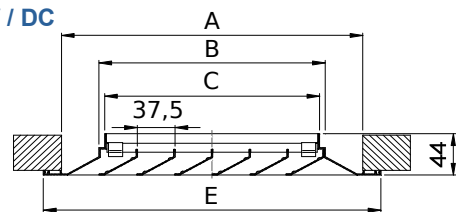

L ó H	E	A	B	C
150	259	219	148	137
225	334	292	223	212
300	409	367	298	287
375	484	442	373	362
450	559	517	448	437
525	634	592	523	512
600	709	667	598	587

L x H mm	DH1	DV1	DC1	SPQ	CQ	ADPQ	ADPQ	ADPQ-R	Lwa1	Lwa1=
	DH2	DV2	DC2	eur	eur	eur	eur	eur	< 30 dB(A) m3/h	40 dB(A) m3/h
150x150	-	-	41,56 €	9,27 €	4,64 €	46,01 €	61,41 €	120-180	230	
225x150	65,52 €	66,36 €	-	8,91 €	4,89 €	49,07 €	75,16 €	145-205	260	
300x150	75,54 €	76,57 €	-	11,65 €	5,32 €	51,20 €	77,31 €	185-260	335	
375x150	85,61 €	88,56 €	-	12,77 €	5,60 €	53,43 €	79,46 €	225-315	405	
450x150	95,67 €	99,58 €	-	15,50 €	6,34 €	55,57 €	81,61 €	275-390	500	
525x150	105,69 €	110,64 €	-	18,00 €	6,34 €	57,73 €	83,81 €	310-435	560	
600x150	115,82 €	121,72 €	-	21,20 €	6,77 €	60,79 €	86,83 €	240-500	650	
225x225	-	-	59,22 €	12,57 €	5,15 €	51,11 €	66,50 €	200-300	375	
300x225	86,43 €	87,38 €	-	12,53 €	5,60 €	56,05 €	82,07 €	275-390	500	
375x225	97,30 €	99,29 €	-	13,79 €	5,83 €	60,79 €	86,83 €	335-465	600	
450x225	108,19 €	111,16 €	-	16,66 €	6,54 €	65,55 €	93,38 €	400-560	720	
525x225	119,15 €	123,03 €	-	18,51 €	6,54 €	70,33 €	98,09 €	450-630	810	
600x225	130,04 €	134,94 €	-	22,43 €	7,02 €	75,16 €	102,90 €	500-720	930	
300x300	-	-	77,59 €	16,36 €	6,06 €	60,58 €	76,86 €	400-562	729	
375x300	109,06 €	110,01 €	-	14,98 €	6,33 €	65,55 €	93,38 €	540-770	990	
450x300	120,74 €	122,77 €	-	18,14 €	7,02 €	66,85 €	94,66 €	510-715	915	
525x300	132,51 €	135,48 €	-	19,67 €	7,02 €	72,07 €	99,85 €	625-875	1125	
600x300	144,22 €	148,21 €	-	24,09 €	7,49 €	77,31 €	105,07 €	700-1000	1300	
375x375	-	-	99,86 €	21,47 €	6,53 €	66,84 €	84,52 €	630-875	1130	
450x375	133,34 €	134,33 €	-	19,14 €	7,28 €	72,94 €	100,71 €	515-730	940	
525x375	145,86 €	147,88 €	-	22,66 €	7,28 €	79,04 €	106,81 €	625-875	1125	
600x375	158,50 €	161,40 €	-	27,12 €	7,73 €	85,08 €	114,61 €	695-980	1250	
450x450	-	-	123,05 €	26,56 €	7,98 €	78,98 €	98,49 €	870-1250	1580	
525x450	159,27 €	160,29 €	-	24,24 €	7,98 €	86,65 €	116,20 €	1020-1435	1840	
600x450	172,68 €	174,69 €	-	29,35 €	8,51 €	91,17 €	120,67 €	1165-1640	2100	
525x525	-	-	148,41 €	33,57 €	7,98 €	91,20 €	110,78 €	1165-1640	2125	
600x600	-	-	176,22 €	39,79 €	8,91 €	98,40 €	117,98 €	1500-2100	2725	

DMAF+ADPQ

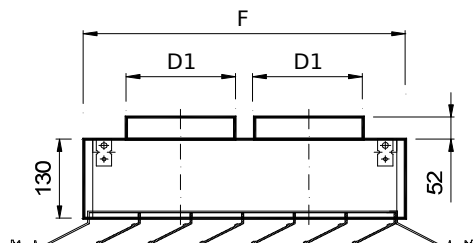

H ó L	F
150	152
225	227
300	302
375	377
450	452
525	527
600	602

DMAF+ADPQ/L

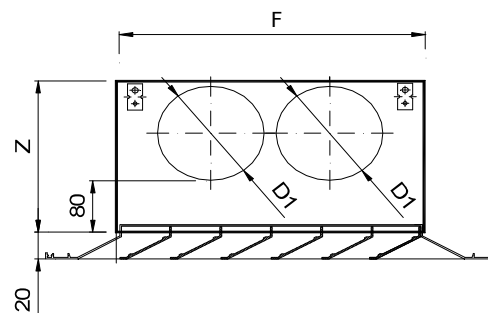

L \ H	150	225	300	375	450	525	600
150	1/125						
225	1/125	1/198					
300	1/125	1/198	1/248				
375	1/125	1/198	1/248	1/315			
450	2/125	1/198	1/248	1/315	1/355		
525	2/125	2/198	2/248	1/315	1/355	1/398	
600	2/125	2/198	2/248	1/315	1/355	1/398	1/398

L \ H	150	225	300	375	450	525	600
150	1/125						
225	1/125	1/158					
300	1/125	1/158	1/198				
375	1/125	1/158	1/198	1/248			
450	2/125	1/158	1/198	1/248	1/355		
525	2/125	2/158	2/198	1/248	1/355	1/398	
600	2/125	2/158	2/198	1/248	1/355	1/398	1/398
Z	225	260	300	350	455	500	500

DMAF+CQ (O)



L ó H	A
150	233
225	308
300	383
375	458
450	533
525	608
600	683

DMAF+SPQ

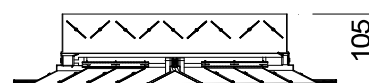



Description

Diffuseurs à cônes réglables, appropriés pour être utilisés dans différentes hauteurs à partir de 2,6 m. Construits en aluminium.

DCR Diffuseur réglable manuellement.

DCR-ACTIF Diffuseur à réglage thermostatique automatique.

Appropriés pour être utilisés à une hauteur à partir de 4 m.

DCR-FP-... Diffuseurs conçus pour plafonds modulaires.

../T15/ Plaque pour faux plafonds profile 15 mm et dalle décrochée.

../T24/ Plaque pour faux plafonds profile 24 mm et dalle décrochée.

Accessoires

R3G Registre de débit d'air à pelles.

R2G Registre de débit d'air à pelles avec vis.

PMG Pont de montage pour installer en faux plafond avec gaine rectangulaire.

PLDG Plénum à connexion latérale.

...-R Régulateur de débit au col.

.../S/ Connexion supérieure.

.../M/ Porte d'accès pour servomoteur.

.../AIS/ Isolement thermo-acoustique (supplément 35%)

Fixation

1) Fixation directe à une gaine métallique.

(P) Fixation au plénum ou pont de montage par vis centrale.

Incompatible avec SPC et DCR-ACTIF.

(O) Vis cachée pour installer en faux plafond avec gaine flexible.

Incompatible avec DCR-ACTIF.

Finition

M9006 Peinture grise similaire RAL 9006.

M9016 Peinture blanche similaire RAL 9016.

R9010 Peinture blanche RAL 9010.

RAL... Peinture autres couleurs RAL; voir info

Prescription

Fourniture et pose de diffuseur circulaire à ailettes réglables série DCR+R3G+PLDG M9016 dim. 160 construit en aluminium et peint couleur blanc M9016. Avec registre de débit d'air à pelles R3G, plénum de raccordement circulaire latérale PLDG.

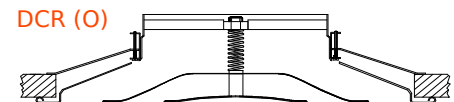
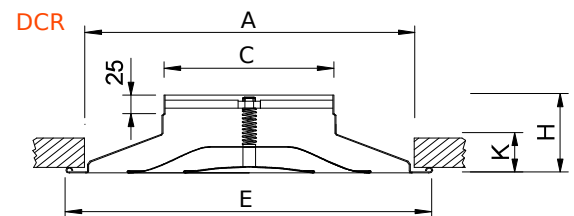

	E	A	H	K	C
160	331	303	101	44	157
200	425	385	115	58	197
250	492	464	114	57	247
315	591	564	137	80	313
355	662	630	140	83	353
400	662	630	131	74	398
450	832	793	173	106	447
500	832	793	163	97	497

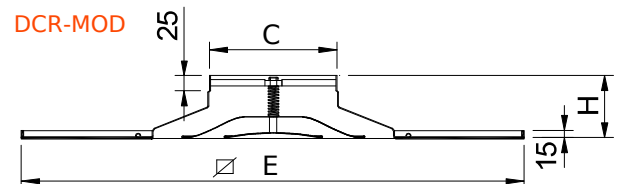

		MOD/600		MOD/625		MOD/675		
	H	C	B	E	B	E	B	E
160	101	157	12	595	12	620	15	670
200	115	197	12	595	12	620	15	670
250	114	247	12	595	12	620	15	670
315	137	313	12	595	12	620	15	670

Dim. mm	DCR eur	DCR-FP /T/ eur	DCR (O) eur	DCR-ACTIF eur	Lwa1 < 40 dB(A) m3/h	Lwa1= 45 dB(A) m3/h	Lwa1= 50 dB(A) m3/h
160	39,79 €	-	50,20 €	127,42 €	215-350	410	-
200	51,89 €	-	62,97 €	139,34 €	340-560	660	-
250	70,45 €	-	82,70 €	159,19 €	530-680	795	-
315	90,61 €	-	103,98 €	179,06 €	835-1040	1295	1615
355	138,47 €	-	153,49 €	-	1035-1485	1795	2175
400	138,97 €	-	153,96 €	-	1350-1970	2320	2730
450	168,53 €	-	185,06 €	-	1560-1860	2220	2655
500	169,00 €	-	185,54 €	-	1890	2450	3160
FP/ 600 - 160	66,82 €	76,33 €	-	154,44 €	215-350	410	-
FP/ 600 - 200	76,75 €	86,27 €	-	164,21 €	340-560	660	-
FP/ 600 - 250	87,52 €	97,02 €	-	176,25 €	530-680	795	-
FP/ 600 - 315	109,64 €	119,15 €	-	198,09 €	835-1040	1295	1615
FP/ 625 - 160	75,14 €	85,28 €	-	162,75 €	215-350	410	-
FP/ 625 - 200	85,04 €	95,19 €	-	172,51 €	340-560	660	-
FP/ 625 - 250	95,80 €	105,93 €	-	184,50 €	530-680	795	-
FP/ 625 - 315	117,90 €	128,03 €	-	206,37 €	835-1040	1295	1615
FP/ 675 - 160	83,42 €	94,88 €	-	171,04 €	215-350	410	-
FP 675 - 200	93,33 €	104,79 €	-	180,79 €	340-560	660	-
FP/ 675 - 250	104,10 €	115,58 €	-	192,81 €	530-680	795	-
FP/ 675 - 315	126,20 €	137,66 €	-	214,67 €	835-1040	1295	1615

mm	R3G eur	R2G eur	PMG eur	PLDG eur	PLDG-R eur	PLDG / AIS eur	PLDG-R / AIS eur
160	10,75 €	22,77 €	3,72 €	58,13 €	73,54 €	78,44 €	93,85 €
200	11,47 €	23,84 €	4,13 €	67,03 €	83,34 €	90,51 €	106,81 €
250	13,06 €	29,07 €	4,33 €	71,35 €	89,06 €	96,35 €	114,00 €
315	16,00 €	32,23 €	5,31 €	81,43 €	100,93 €	109,92 €	129,42 €
355	24,35 €	40,60 €	6,04 €	88,32 €	109,43 €	119,23 €	140,33 €
400	25,43 €	41,73 €	6,01 €	94,06 €	-	126,96 €	-
450	26,49 €	42,79 €	6,76 €	101,73 €	-	137,33 €	-
500	31,47 €	48,88 €	7,85 €	108,35 €	-	146,29 €	-

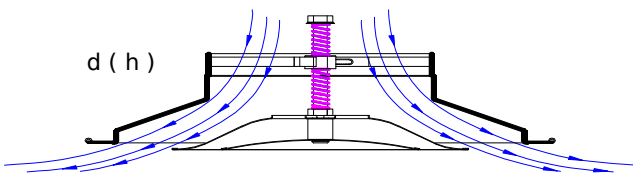
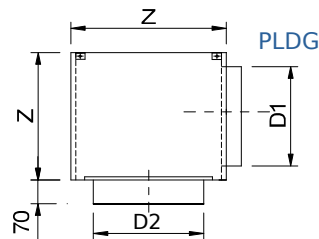
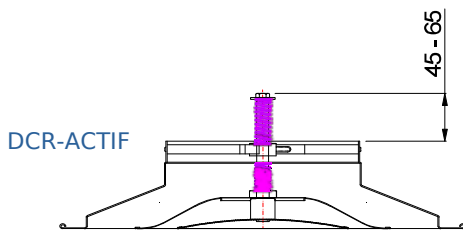

DCR + R3G

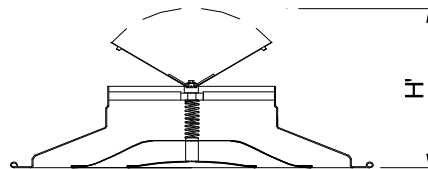

	H'
160	180
200	218
250	242
315	298
355	331
400	360
450	402
500	417

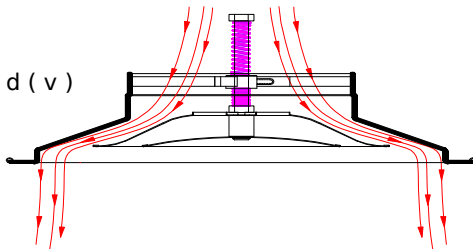

R2G

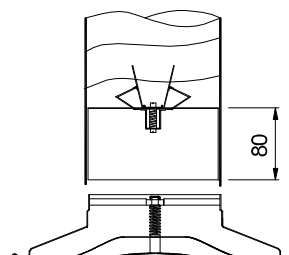

Time from d(h) to d(v): 15 min

Diffuseurs Linéaires

DLST	DL	DLMB	DLST-FP
			
	DLR	DL-FP	
			

Diffuseurs appropriés pour créer des lignes continues
Plénums montage rapide avec clips

- DLST diffuseurs linéaires sectorisés
- DL diffuseurs linéaires à fentes
- DLMB diffuseurs linéaires à micro-buses
- DLST-FP diffuseurs linéaires modulaires
- DL-FP diffuseurs linéaires modulaires
- DLR diffuseurs linéaires DL pour reprise



Description

Diffuseurs linéaires à ailettes déflectrices sectorisées, pour être utilisés entre 2,6 et 4 m de hauteur. Diffuseurs fabriqués en aluminium et ailettes en PVC noir.

DLST Diffuseurs à ailettes sectorisées à 100 mm.

...-AR Diffuseur avec pièces d'extrémités, pour longueurs ≤ 2 m.

...-ARI Diffuseur avec 1 pièce d'extrémité à gauche. Nécessaire pour lignes > 2 m.

...-ARD Diffuseur avec 1 pièce d'extrémité à droite. Nécessaire pour lignes > 2 m.

...-INT Diffuseur sans pièces d'extrémités, pour lignes > 4 m.

Accessoires

PLSD Plénum à connexion latérale.

...-R Régulateur de débit au col.

.../AIS/ Isolement thermo-acoustique (supplément 35%)

A90/DLST-1 Angle de 90° inactif à 1 fente (113,28€)

A90/DLST-2 Angle de 90° inactif à 2 fentes (142,08 €)

A90/DLST-3 Angle de 90° inactif à 3 fentes (175,48 €)

A90/DLST-4 Angle de 90° inactif à 4 fentes (211,51 €)

Fixation

(D) Équerres pour suspension au plafond du DLST ou DLST+PLSD.

(PL) Connexion au plénum PLSD+PML au moyen de clips pour suspension au plafond. Cet système facilite le montage et démontage du diffuseur au plénum: Voir page PLSD

(PM) Pont de montage pour installer LSD au faux plafond

(supplément 16,10 €)

Finition

AA Anodisation couleur argent mat.

M9016 Peinture blanche similaire RAL 9016.

R9010 Peinture blanche RAL 9010.

RAL... Peinture autres couleurs RAL: voir info

.../AB/ Ailettes en plastique ABS blanc (supplément +3% unitaire)

Prescription

Fourniture et pose de diffuseur linéaire à ailettes déflectrices sectorisées à 100 mm DLST-AR+PLSD-R AA 1x558 construit en aluminium et finition anodisée couleur argent mat AA. Avec plénum de raccordement circulaire latérale, régulateur de débit au col PLSD-R.

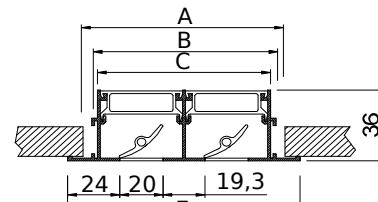

N°VIAS	E	A	B	C
1	68	55	47	40
2	107	95	86	80
3	147	134	125	119
4	186	173	165	159

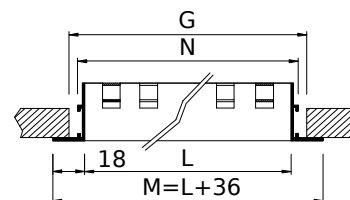

L	M	N	G
500	536	507	516
1000	1036	1007	1016
1200	1236	1207	1216
1500	1536	1507	1516
2000	2036	2007	2016

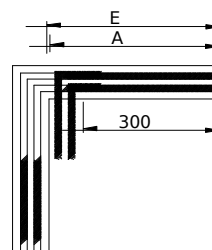

A90/DLST

N°VIAS	E	A
1	368	358
2	407	397
3	447	437
4	486	476

DLST

diffuseurs linéaires
sectorisées

Dim. mm	DLST-ARD		DLST-INT	PLSD	PLSD-R	PLSD	PLSD-R	PLSD-R	Lwa1	Lwa1=	Lwa1=
	DLST-AR	DLST-ARI				+PML	PML	+PML	< 35 dB(A)	40 dB(A) 45	45 dB(A)
	eur	eur	eur	eur	eur	eur	eur	eur	m3/h	m3/h	m3/h
1x1000	45,28 €	40,53 €	35,75 €	64,89 €	78,70 €	80,84 €	94,66 €	94,66 €	80-110	130	150
1x1100	51,73 €	46,97 €	42,20 €	70,28 €	84,15 €	86,28 €	100,10 €	100,10 €	85-120	135	160
1x1200	52,29 €	47,51 €	42,75 €	71,18 €	85,04 €	87,17 €	100,96 €	100,96 €	95-125	145	165
1x1300	57,86 €	53,10 €	48,35 €	72,93 €	86,74 €	88,85 €	102,69 €	102,69 €	100-135	160	180
1x1400	58,42 €	53,66 €	48,89 €	74,48 €	88,28 €	90,45 €	104,23 €	104,23 €	110-150	175	200
1x1500	58,99 €	54,20 €	49,45 €	76,02 €	89,81 €	91,96 €	105,78 €	105,78 €	120-160	190	215
1x1600	70,68 €	65,90 €	61,15 €	89,09 €	116,70 €	105,01 €	132,64 €	132,64 €	125-175	205	240
1x1700	70,93 €	66,14 €	61,39 €	90,91 €	118,52 €	106,84 €	134,43 €	134,43 €	135-190	225	260
1x1800	71,24 €	66,49 €	61,71 €	94,80 €	122,41 €	110,75 €	138,36 €	138,36 €	140-205	240	280
1x1900	71,57 €	66,80 €	62,04 €	94,99 €	122,60 €	110,92 €	138,54 €	138,54 €	150-220	260	305
1x2000	71,87 €	67,09 €	62,32 €	95,14 €	122,75 €	111,09 €	138,70 €	138,70 €	160-235	275	325
2x1000	62,78 €	57,89 €	53,01 €	67,93 €	81,74 €	83,90 €	97,71 €	97,71 €	160-240	280	330
2x1100	69,66 €	64,79 €	59,91 €	72,25 €	86,07 €	88,22 €	102,01 €	102,01 €	170-250	290	340
2x1200	70,57 €	65,70 €	60,80 €	73,15 €	86,97 €	89,10 €	102,90 €	102,90 €	190-260	300	345
2x1300	78,84 €	73,96 €	69,07 €	80,57 €	108,17 €	96,52 €	124,14 €	124,14 €	205-285	330	380
2x1400	79,74 €	74,87 €	70,00 €	82,15 €	109,80 €	98,09 €	125,72 €	125,72 €	220-310	360	415
2x1500	80,63 €	75,76 €	70,89 €	83,68 €	111,28 €	99,61 €	127,23 €	127,23 €	235-335	390	450
2x1600	99,06 €	94,20 €	89,30 €	92,65 €	120,28 €	108,59 €	136,20 €	136,20 €	250-360	425	500
2x1700	99,63 €	94,76 €	89,86 €	94,48 €	122,13 €	110,44 €	138,07 €	138,07 €	265-390	460	545
2x1800	100,17 €	95,29 €	90,42 €	98,36 €	125,99 €	114,31 €	141,93 €	141,93 €	280-415	495	590
2x1900	100,75 €	95,86 €	90,97 €	98,54 €	126,17 €	114,50 €	142,13 €	142,13 €	300-445	530	635
2x2000	101,30 €	96,43 €	91,56 €	98,76 €	126,39 €	114,71 €	142,34 €	142,34 €	315-470	565	680
3x1000	81,35 €	76,34 €	71,36 €	71,88 €	86,47 €	87,85 €	102,44 €	102,44 €	235-325	375	430
3x1100	91,18 €	86,17 €	81,18 €	77,62 €	106,78 €	93,54 €	122,74 €	122,74 €	260-365	430	505
3x1200	92,42 €	87,44 €	82,44 €	78,67 €	107,91 €	94,63 €	123,83 €	123,83 €	280-405	485	580
3x1300	102,91 €	97,91 €	92,90 €	82,66 €	111,86 €	98,62 €	127,81 €	127,81 €	305-445	530	635
3x1400	105,40 €	100,38 €	95,40 €	84,59 €	113,79 €	100,53 €	129,73 €	129,73 €	330-480	580	690
3x1500	106,64 €	101,63 €	96,65 €	86,49 €	115,70 €	102,45 €	131,67 €	131,67 €	350-500	625	745
3x1600	128,95 €	123,97 €	118,96 €	97,68 €	126,86 €	113,63 €	142,83 €	142,83 €	375-550	660	785
3x1700	130,93 €	125,92 €	120,94 €	99,97 €	129,14 €	115,88 €	145,09 €	145,09 €	400-580	695	825
3x1800	131,74 €	126,74 €	121,73 €	104,88 €	134,06 €	120,83 €	150,01 €	150,01 €	425-610	730	865
3x1900	132,51 €	127,50 €	122,52 €	105,06 €	134,27 €	121,02 €	150,22 €	150,22 €	445-640	765	905
3x2000	133,33 €	128,34 €	123,37 €	105,25 €	134,42 €	121,20 €	150,37 €	150,37 €	470-670	795	945
4x1000	99,79 €	94,71 €	89,60 €	73,14 €	87,71 €	89,09 €	103,68 €	103,68 €	315-445	520	610
4x1100	111,90 €	106,81 €	101,73 €	79,11 €	108,32 €	95,08 €	124,27 €	124,27 €	345-475	580	540
4x1200	113,51 €	108,45 €	103,35 €	80,23 €	109,43 €	96,21 €	125,38 €	125,38 €	375-540	640	755
4x1300	127,93 €	122,87 €	117,76 €	88,19 €	117,37 €	104,12 €	133,32 €	133,32 €	410-595	710	840
4x1400	129,54 €	124,47 €	119,38 €	90,21 €	119,37 €	106,15 €	135,35 €	135,35 €	440-650	775	925
4x1500	131,18 €	126,08 €	120,99 €	92,16 €	121,35 €	108,10 €	137,28 €	137,28 €	470-705	845	1010
4x1600	159,88 €	154,84 €	149,75 €	101,74 €	130,94 €	117,67 €	146,89 €	146,89 €	500-750	900	1080
4x1700	160,98 €	155,92 €	150,81 €	104,04 €	133,22 €	119,97 €	149,16 €	149,16 €	530-795	960	1150
4x1800	163,22 €	158,11 €	153,02 €	108,99 €	138,16 €	124,95 €	154,12 €	154,12 €	565-840	1015	1220
4x1900	164,24 €	159,15 €	154,07 €	109,22 €	138,41 €	125,16 €	154,36 €	154,36 €	595-890	1070	1285
4x2000	165,29 €	160,21 €	155,10 €	109,39 €	138,61 €	125,34 €	154,52 €	154,52 €	625-935	1130	1355
1x558 *	36,85 €	-	-	55,01 €	68,80 €	70,96 €	84,76 €	84,76 €	45-60	80	95
1x633 *	41,06 €	-	-	59,96 €	73,76 €	75,89 €	89,69 €	89,69 €	50-70	89	95
1x1158	52,35 €	-	-	71,18 €	85,04 €	87,15 €	100,95 €	100,95 €	92-130	165	165
1x1308 *	58,45 €	-	-	74,47 €	88,28 €	90,43 €	104,23 €	104,23 €	100-145	185	180
2x558*	42,89 €	-	-	57,23 €	71,01 €	73,17 €	86,97 €	86,97 €	90-125	160	190
2x633*	52,85 €	-	-	62,57 €	76,36 €	78,53 €	92,31 €	92,31 €	100-140	175	190
2x1158*	70,57 €	-	-	73,14 €	86,96 €	89,10 €	102,88 €	102,88 €	185-255	325	350
2x1308*	79,72 €	-	-	82,15 €	109,79 €	98,09 €	125,71 €	125,71 €	205-285	365	380
3x558 *	55,81 €	-	-	58,62 €	73,21 €	74,56 €	89,16 €	89,16 €	130-185	235	280
3x633 *	68,55 €	-	-	65,27 €	79,82 €	81,18 €	95,80 €	95,80 €	150-210	265	285
3x1158	92,43 €	-	-	78,67 €	107,91 €	94,60 €	123,83 €	123,83 €	275-385	480	520
3x1308	105,39 €	-	-	84,59 €	113,79 €	100,52 €	129,70 €	129,70 €	305-430	550	635
4x558 *	72,17 €	-	-	59,09 €	73,68 €	75,04 €	89,64 €	89,64 €	175-245	315	355
4x633 *	86,00 €	-	-	66,11 €	80,71 €	82,08 €	96,64 €	96,64 €	200-275	355	380
4x1158	113,50 €	-	-	80,23 €	109,42 €	96,20 €	125,38 €	125,38 €	370-510	650	695
4x1308	129,51 €	-	-	90,20 €	119,37 €	106,15 €	135,32 €	135,32 €	410-570	735	840

(*) Diffuseurs avec une longueur spéciale à installer entre les profils des plafonds modulaires 600, 675, 1200 ou 1350.

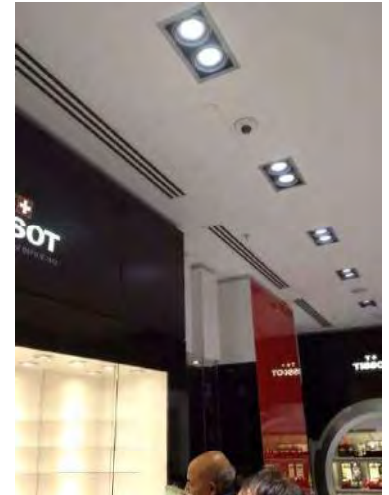

Description

Diffuseurs linéaires à ailettes déflectrices, pour être utilisés entre 2,6 et 4 m de hauteur. Diffuseurs fabriqués en aluminium et ailettes aluminium couleur noir.

- DL-AR** Diffuseur avec pièces d'extrémités, pour longueurs \leq 2 m.
- ...-ARI** Diffuseur avec 1 pièce d'extrémité à gauche. Nécessaire pour lignes $>$ 2 m.
- ...-ARD** Diffuseur avec 1 pièce d'extrémité à droite. Nécessaire pour lignes $>$ 2 m.
- ...-INT** Diffuseur sans pièces d'extrémités, pour lignes $>$ 4 m.

Accessoires

- PLSD** Plénum à connexion latérale.
- ...-R** Régulateur de débit au col.
- .../AIS/** Isolement thermo-acoustique (supplément 35%)
- A90/DL-1** Angle de 90° inactif à 1 fente (134,69 €)
- A90/DL-2** Angle de 90° inactif à 2 fentes (171,07 €)
- A90/DL-3** Angle de 90° inactif à 3 fentes (221,68 €)
- A90/DL-4** Angle de 90° inactif à 4 fentes (269,68 €)

Fixation

- (D) Équerres percées pour suspension au plafond du DL ou DL+PLSD.
- (PL) Connexion au plénum PLSD+PML au moyen de clips pour suspension au plafond. Cet système facilite le montage et démontage du diffuseur au plénum: Voir page PLSD
- (PM) Pont de montage pour installer DL au faux plafond (supplément 16,10 €)

Finition

- AA** Anodisation couleur argent mat.
- M9016** Peinture blanche similaire RAL 9016.
- R9010** Peinture blanche RAL 9010.
- RAL...** Peinture autres couleurs RAL: voir info

.../AB/ Ailettes en blanc (supplément +3% unitaire)

Prescription

Fourniture et pose de diffuseur linéaire à ailettes déflectrices série DL-AR+PLSD-R AA 1x558 construit en aluminium et finition anodisée couleur argent mat AA. Avec plénum de raccordement circulaire latérale, régulateur de débit au col PLSD-R.

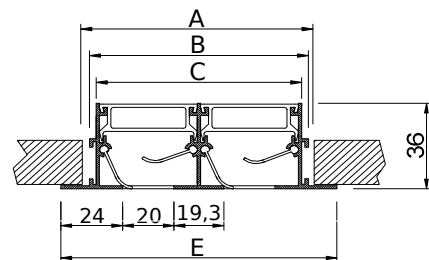

N°VIAS	E	A	B	C
1	68	55	47	40
2	107	95	86	80
3	147	134	125	119
4	186	173	165	159

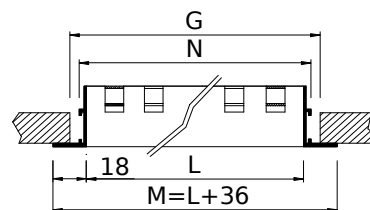

L	M	N	G
500	536	507	516
1000	1036	1007	1016
1200	1236	1207	1216
1500	1536	1507	1516
2000	2036	2007	2016

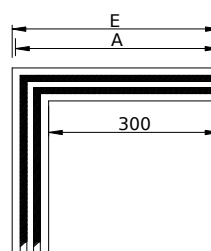

A90/DL

N°VIAS	E	A
1	368	358
2	407	397
3	447	437
4	486	476

Dim. mm	DL-AR	DL-ARI DL	PLSD	PLSD-R	PLSD	PLSD-R	Lwa1	Lwa1=	Lwa1=
	eur	DL-ARD eur	eur	eur	PML eur	+PML eur	< 35 dB(A) m3/h	40 dB(A) m3/h	45 dB(A) m3/h
1x1000	55,16 €	50,53 €	64,89 €	78,70 €	80,84 €	94,66 €	80-110	140	150
1x1100	60,87 €	56,27 €	70,28 €	84,15 €	86,28 €	100,10 €	85-120	155	160
1x1200	61,85 €	57,19 €	71,18 €	85,04 €	87,17 €	100,96 €	95-130	170	165
1x1300	68,26 €	63,64 €	72,93 €	86,74 €	88,85 €	102,69 €	100-145	185	180
1x1400	69,20 €	64,55 €	74,48 €	88,28 €	90,45 €	104,23 €	110-155	200	200
1x1500	70,10 €	65,45 €	76,02 €	89,81 €	91,96 €	105,78 €	120-165	210	215
1x1600	84,24 €	79,56 €	89,09 €	116,70 €	105,01 €	132,64 €	125-175	225	240
1x1700	84,84 €	80,22 €	90,91 €	118,52 €	106,84 €	134,43 €	135-185	240	260
1x1800	85,44 €	80,78 €	94,80 €	122,41 €	110,75 €	138,36 €	140-200	255	280
1x1900	86,04 €	81,44 €	94,99 €	122,60 €	110,92 €	138,54 €	150-210	270	305
1x2000	86,66 €	82,04 €	95,14 €	122,75 €	111,09 €	138,70 €	160-220	280	325
2x1000	75,51 €	70,78 €	67,93 €	81,74 €	83,90 €	97,71 €	160-220	280	330
2x1100	84,15 €	79,39 €	72,25 €	86,07 €	88,22 €	102,01 €	170-240	310	340
2x1200	85,74 €	81,01 €	73,15 €	86,97 €	89,10 €	102,90 €	190-265	340	345
2x1300	99,73 €	95,04 €	80,57 €	108,17 €	96,52 €	124,14 €	205-285	365	380
2x1400	101,34 €	96,62 €	82,15 €	109,80 €	98,09 €	125,72 €	220-310	395	415
2x1500	102,96 €	98,23 €	83,68 €	111,28 €	99,61 €	127,23 €	235-330	425	450
2x1600	125,87 €	121,15 €	92,65 €	120,28 €	108,59 €	136,20 €	250-350	450	500
2x1700	127,04 €	122,31 €	94,48 €	122,13 €	110,44 €	138,07 €	265-375	480	545
2x1800	128,21 €	123,46 €	98,36 €	125,99 €	114,31 €	141,93 €	280-395	510	590
2x1900	129,38 €	124,60 €	98,54 €	126,17 €	114,50 €	142,13 €	300-420	535	635
2x2000	130,50 €	125,74 €	98,76 €	126,39 €	114,71 €	142,34 €	315-440	565	680
3x1000	103,84 €	98,97 €	71,88 €	86,47 €	87,85 €	102,44 €	235-330	425	430
3x1100	113,76 €	108,93 €	77,62 €	106,78 €	93,54 €	122,74 €	260-360	465	505
3x1200	113,97 €	109,15 €	78,67 €	107,91 €	94,63 €	123,83 €	280-395	510	580
3x1300	133,70 €	128,81 €	82,66 €	111,86 €	98,62 €	127,81 €	305-430	550	635
3x1400	135,97 €	131,13 €	84,59 €	113,79 €	100,53 €	129,73 €	330-460	590	690
3x1500	138,22 €	133,39 €	86,49 €	115,70 €	102,45 €	131,67 €	650-495	635	745
3x1600	167,57 €	162,75 €	97,68 €	126,86 €	113,63 €	142,83 €	375-525	680	785
3x1700	169,26 €	164,41 €	99,97 €	129,14 €	115,88 €	145,09 €	400-560	720	825
3x1800	170,96 €	166,09 €	104,88 €	134,06 €	120,83 €	150,01 €	425-590	760	865
3x1900	172,65 €	167,81 €	105,06 €	134,27 €	121,02 €	150,22 €	445-625	805	905
3x2000	174,39 €	169,55 €	105,25 €	134,42 €	121,20 €	150,37 €	470-660	845	945
4x1000	128,75 €	123,76 €	73,14 €	87,71 €	89,09 €	103,68 €	315-440	565	610
4x1100	138,34 €	133,39 €	79,11 €	108,32 €	95,08 €	124,27 €	345-480	620	540
4x1200	141,35 €	136,41 €	80,23 €	109,43 €	96,21 €	125,38 €	375-525	680	755
4x1300	165,79 €	160,87 €	88,19 €	117,37 €	104,12 €	133,32 €	410-570	735	840
4x1400	168,76 €	163,82 €	90,21 €	119,37 €	106,15 €	135,35 €	440-615	790	925
4x1500	171,73 €	166,84 €	92,16 €	121,35 €	108,10 €	137,28 €	470-660	845	1010
4x1600	209,13 €	204,18 €	101,74 €	130,94 €	117,67 €	146,89 €	500-700	900	1080
4x1700	211,34 €	206,43 €	104,04 €	133,22 €	119,97 €	149,16 €	530-745	960	1150
4x1800	213,53 €	208,63 €	108,99 €	138,16 €	124,95 €	154,12 €	565-790	1015	1220
4x1900	215,81 €	210,88 €	109,22 €	138,41 €	125,16 €	154,36 €	595-835	1070	1285
4x2000	218,08 €	213,15 €	109,39 €	138,61 €	125,34 €	154,52 €	625-880	1130	1355
1x558 *	42,02 €	-	55,01 €	68,80 €	70,96 €	84,76 €	45-60	80	95
1x633 *	51,95 €	-	59,96 €	73,76 €	75,89 €	89,69 €	50-70	89	95
1x1158 *	61,85 €	-	71,18 €	85,04 €	87,15 €	100,95 €	92-130	165	165
1x1308 *	69,20 €	-	74,47 €	88,28 €	90,43 €	104,23 €	100-145	185	180
2x558*	54,27 €	-	57,23 €	71,01 €	73,17 €	86,97 €	90-125	160	190
2x633*	70,03 €	-	62,57 €	76,36 €	78,53 €	92,31 €	100-140	175	190
2x1158*	85,74 €	-	73,14 €	86,96 €	89,10 €	102,88 €	185-255	325	350
2x1308*	101,34 €	-	82,15 €	109,79 €	98,09 €	125,71 €	205-285	365	380
3x558 *	70,03 €	-	58,62 €	73,21 €	74,56 €	89,16 €	130-185	235	280
3x633 *	92,00 €	-	65,27 €	79,82 €	81,18 €	95,80 €	150-210	265	285
3x1158 *	113,97 €	-	78,67 €	107,91 €	94,60 €	123,83 €	275-385	480	520
3x1308 *	135,97 €	-	84,59 €	113,79 €	100,52 €	129,70 €	305-430	550	635
4x558 *	85,67 €	-	59,09 €	73,68 €	75,04 €	89,64 €	175-245	315	355
4x633 *	113,53 €	-	66,11 €	80,71 €	82,08 €	96,64 €	200-275	355	380
4x1158 *	141,35 €	-	80,23 €	109,42 €	96,20 €	125,38 €	370-510	650	695
4x1308 *	168,76 €	-	90,20 €	119,37 €	106,15 €	135,32 €	410-570	735	840

(*) Diffuseurs avec une longueur spéciale à installer entre les profils des plafonds modulaires 600, 675, 1200 ou 1350.



Description

Diffuseurs linéaires à micro-buses orientable manuellement dans toutes directions pour montage au mur ou au plafond. Diffuseurs fabriqués en aluminium et micro-buses en PP.

DLMB-AR Diffuseur avec pièces d'extrémités, pour longueurs ≤ 2 m.

...-ARI Diffuseur avec 1 pièce d'extrémité à gauche. Nécessaire pour lignes > 2 m.

...-ARD Diffuseur avec 1 pièce d'extrémité à droite. Nécessaire pour lignes > 2 m.

...-INT Diffuseur sans pièces d'extrémités, pour lignes > 4 m.

Accessoires

PLSD Plénum à connexion latérale.

...-R Régulateur de débit au col.

.../AIS/ Isolement thermo-acoustique (supplément 35%)

Fixation

(D) Équerres pour suspension au plafond du KIS ou KIS+PLSD.

(PL) Connexion au plénum PLSD+PML au moyen de clips pour suspension au plafond. Cet système facilite le montage et

démontage du diffuseur au plénum: Voir page PLSD

(PM) Pont de montage pour installer le diffuseur au faux plafond sans plénum (**supplément 16,10 €**)

Finition

M9016 Peinture blanche similaire RAL 9016.

R9010 Peinture blanche RAL 9010.

R9005 Peinture noire RAL 9005. Micro-buses en noir.

M9006 Peinture grise similaire RAL 9006. Micro-buses en noir.

RAL... Peinture autres couleurs RAL: voir info

Micro buses en blan ou noir.

Prescription

Fourniture et pose de diffuseur linéaire à micro-buses orientables DLMB-AR+PLSD-R M9016 dim. 1x1000 construite en aluminium et peint couleur blanc M9016 ou autre à décider par la D.F., avec plénum de raccordement circulaire latérale, régulateur de débit au col PLSD-R.

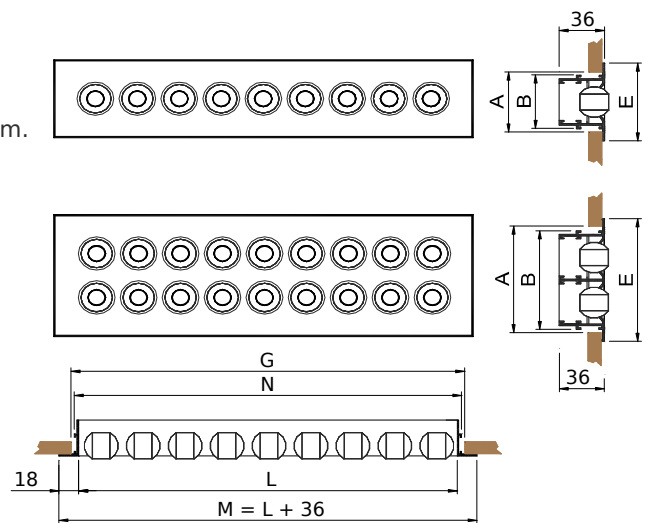

	E	A	B	C
KIS 1	68	55	47	40
KIS 2	107	95	86	80

L	M	N	G
500	536	507	516
1000	1036	1007	1016
1200	1236	1207	1216
1500	1536	1507	1516
2000	2036	2007	2016

Dim. mm	DLMB-ARI		DLMB-INT	PLSD	PLSD-R	PLSD	PLSD-R	Lwa1	Lwa1=	Lwa1=
	DLMB-AR eur	DLMB-ARD eur	eur	eur	eur	PML eur	+PML eur	< 35 dB(A) m3/h	40 dB(A) m3/h	45 dB(A) m3/h
1x500	45,33 €	43,32 €	41,37 €	53,43 €	67,22 €	69,37 €	83,17 €	20	45	55
1x558	46,85 €	44,86 €	42,88 €	55,01 €	68,80 €	70,96 €	84,76 €	25	48	60
1x600	48,98 €	46,98 €	44,99 €	56,98 €	70,80 €	72,93 €	86,72 €	27	57	67
1x700	52,61 €	50,61 €	48,65 €	58,94 €	72,80 €	74,90 €	88,70 €	30	65	80
1x800	56,27 €	54,26 €	52,29 €	60,94 €	74,75 €	76,86 €	90,69 €	35	75	90
1x900	59,90 €	57,92 €	55,92 €	62,91 €	76,74 €	78,87 €	92,67 €	40	85	100
1x1000	63,54 €	61,58 €	59,58 €	64,89 €	78,70 €	80,84 €	94,66 €	43	95	115
1x1100	67,17 €	65,21 €	63,21 €	70,28 €	84,15 €	86,28 €	100,10 €	48	105	125
1x1200	70,85 €	68,85 €	66,86 €	71,18 €	85,04 €	87,17 €	100,96 €	52	115	135
1x1300	75,55 €	73,57 €	71,58 €	72,93 €	86,74 €	88,85 €	102,69 €	56	125	150
1x1400	79,20 €	77,23 €	75,22 €	74,48 €	88,28 €	90,45 €	104,23 €	60	133	160
1x1500	82,83 €	80,85 €	78,87 €	76,02 €	89,81 €	91,96 €	105,78 €	65	143	170
1x1600	86,49 €	84,49 €	82,53 €	89,09 €	116,70 €	105,01 €	132,64 €	69	153	180
1x1700	90,12 €	88,14 €	86,16 €	90,91 €	118,52 €	106,84 €	134,43 €	74	162	190
1x1800	93,77 €	91,78 €	89,82 €	94,80 €	122,41 €	110,75 €	138,36 €	78	173	200
1x1900	97,40 €	95,42 €	93,45 €	94,99 €	122,60 €	110,92 €	138,54 €	82	182	215
1x2000	101,06 €	99,07 €	97,09 €	95,14 €	122,75 €	111,09 €	138,70 €	86	190	225
2x500	62,50 €	60,14 €	57,75 €	55,57 €	69,34 €	71,51 €	85,29 €	40	95	115
2x558	65,25 €	62,87 €	60,49 €	57,23 €	71,01 €	73,17 €	86,97 €	43	96	120
2x600	69,25 €	66,87 €	64,52 €	59,21 €	72,99 €	74,48 €	88,96 €	52	115	135
2x700	76,03 €	73,63 €	71,25 €	61,16 €	74,94 €	84,27 €	90,91 €	60	135	160
2x800	82,76 €	80,39 €	78,01 €	63,16 €	76,91 €	79,09 €	92,87 €	70	150	180
2x900	89,52 €	87,12 €	84,72 €	65,11 €	78,90 €	81,08 €	94,85 €	78	170	205
2x1000	96,25 €	93,85 €	91,48 €	67,93 €	81,74 €	83,90 €	97,71 €	86	190	225
2x1100	102,99 €	100,61 €	98,24 €	72,25 €	86,07 €	88,22 €	102,01 €	95	210	248
2x1200	109,74 €	107,37 €	104,97 €	73,15 €	86,97 €	89,10 €	102,90 €	104	230	270
2x1300	117,56 €	115,19 €	112,81 €	80,57 €	108,17 €	96,52 €	124,14 €	112	250	295
2x1400	124,30 €	121,95 €	119,54 €	82,15 €	109,80 €	98,09 €	125,72 €	122	266	315
2x1500	131,05 €	128,68 €	126,31 €	83,68 €	111,28 €	99,61 €	127,23 €	130	286	340
2x1600	137,82 €	135,44 €	133,04 €	92,65 €	120,28 €	108,59 €	136,20 €	139	306	360
2x1700	144,55 €	142,17 €	139,79 €	94,48 €	122,13 €	110,44 €	138,07 €	148	324	385
2x1800	151,31 €	148,90 €	146,53 €	98,36 €	125,99 €	114,31 €	141,93 €	157	346	405
2x1900	158,04 €	155,66 €	153,29 €	98,54 €	126,17 €	114,50 €	142,13 €	165	364	430
2x2000	164,80 €	162,42 €	160,05 €	98,76 €	126,39 €	114,71 €	142,34 €	174	380	452

PLSD

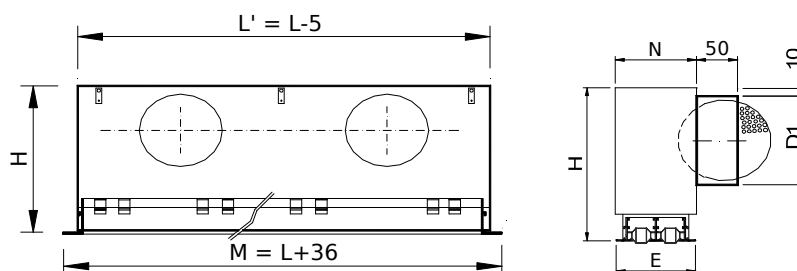

	0,5 < L < 1,2		1,3 < L < 1,5		1,6 < L < 2		N	E
	H	D1	H	D1	H	D1		
KIS 1	256	1/158	256	1/158	256	2/158	69	68
KIS 2	256	1/158	256	2/158	256	2/158	108	107

DLST-FP & DL-FP

diffuseurs linéaires modulaires

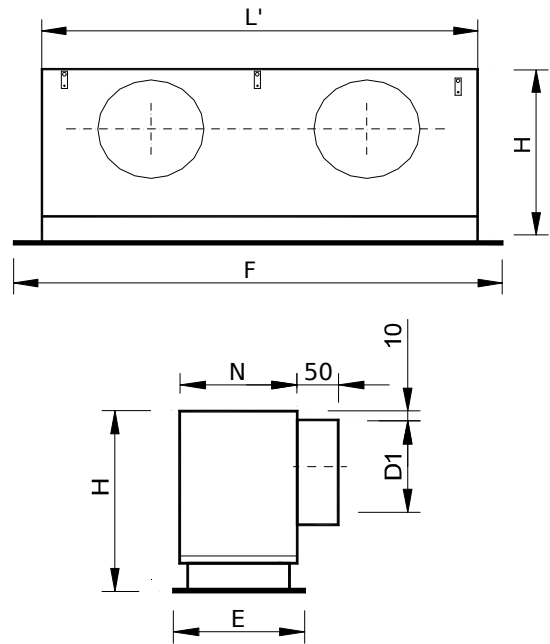

Description

Diffuseurs linéaires **DLST** et **DL** conçus pour remplacer une dalle de faux plafond modulaire.

DLST-FP Diffuseur linéaire DLST modulaire.

DL-FP Diffuseur linéaire DL modulaire.

Accessoires

PLSD Plénum à connexion latérale.

...-R Régulateur de débit au col.

.../AIS/ Isolement thermo-acoustique (supplément 35%)

Fixation

(D) Équerres percées pour suspension au plafond.

Finition

M9016 Peinture blanche similaire RAL 9016.

R9010 Peinture blanche RAL 9010.

RAL... Peinture autres couleurs RAL: voir info

.../AB/ Ailettes en blanc (supplément +3% unitaire)

Prescription

Fourniture et pose de diffuseur linéaire à ailettes déflectrices DL-MOD+PLSD-R R9010 1200x600 construit en aluminium et acier galvanisé et peint couleur blanc R9010. Avec plénum de raccordement circulaire latérale, régulateur de débit au col PLSD-R.

Dim.	F	E	L'	H	D1	N
1-1200x300	1195	295	1145	256	1/158	69
2-1200x300	1195	295	1145	256	1/158	108
3-1200x300	1195	295	1145	296	2/198	147
4-1200x300	1195	295	1145	296	2/198	186
1-1200x600	1195	595	1145	256	1/158	69
2-1200x600	1195	595	1145	256	1/158	108
3-1200x600	1195	595	1145	296	2/198	147
4-1200x600	1195	595	1145	296	2/198	186
1-1350x335	1345	330	1345	256	1/158	69
2-1350x335	1345	330	1345	256	1/158	108
3-1350x335	1345	330	1345	296	2/198	147
4-1350x335	1345	330	1345	296	2/198	186
1-1350x675	1345	670	1345	256	1/158	69
2-1350x675	1345	670	1345	256	1/158	108
3-1350x675	1345	670	1345	296	2/198	147
4-1350x675	1345	670	1345	296	2/198	186

Dim. mm	DLST-FP eur	DL-FP eur	PLSD eur	PLSD-R eur	Lwa1	Lwa1=	Lwa1=
					< 35 dB(A) m3/h	40 dB(A) m3/h	45 dB(A) m3/h
1-1200x300	98,21 €	107,76 €	93,11 €	78,70 €	85-120	135	160
2-1200x300	116,50 €	131,66 €	103,68 €	86,07 €	170-250	290	340
3-1200x300	138,34 €	159,88 €	103,15 €	86,47 €	260-365	430	505
4-1200x300	159,43 €	187,26 €	104,95 €	87,71 €	345-475	580	540
1-1200x600	112,35 €	121,89 €	93,11 €	78,70 €	85-120	135	160
2-1200x600	130,62 €	145,79 €	103,68 €	86,07 €	170-250	290	340
3-1200x600	152,46 €	174,01 €	103,15 €	86,47 €	260-365	430	505
4-1200x600	173,55 €	201,39 €	104,95 €	87,71 €	345-475	580	540
1-1350x335	99,68 €	109,22 €	102,15 €	85,04 €	100-135	160	180
2-1350x335	117,96 €	133,13 €	104,97 €	86,97 €	205-285	330	380
3-1350x335	139,80 €	161,34 €	112,89 €	107,91 €	305-445	530	635
4-1350x335	160,90 €	188,72 €	115,14 €	109,43 €	410-595	710	840
1-1350x675	115,13 €	124,68 €	102,15 €	85,04 €	100-135	160	180
2-1350x675	133,42 €	148,58 €	104,97 €	86,97 €	205-285	330	380
3-1350x675	155,26 €	176,80 €	112,89 €	107,91 €	305-445	530	635

PLSD+PML

plénum pour diffuseurs linéaires

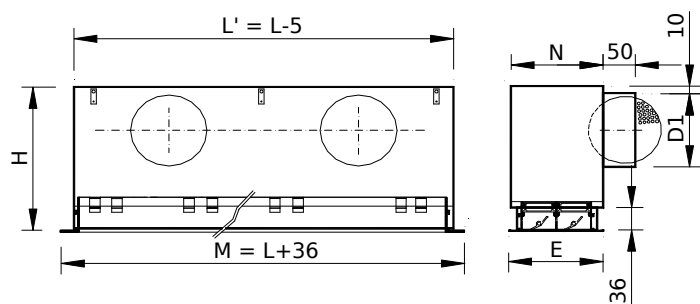
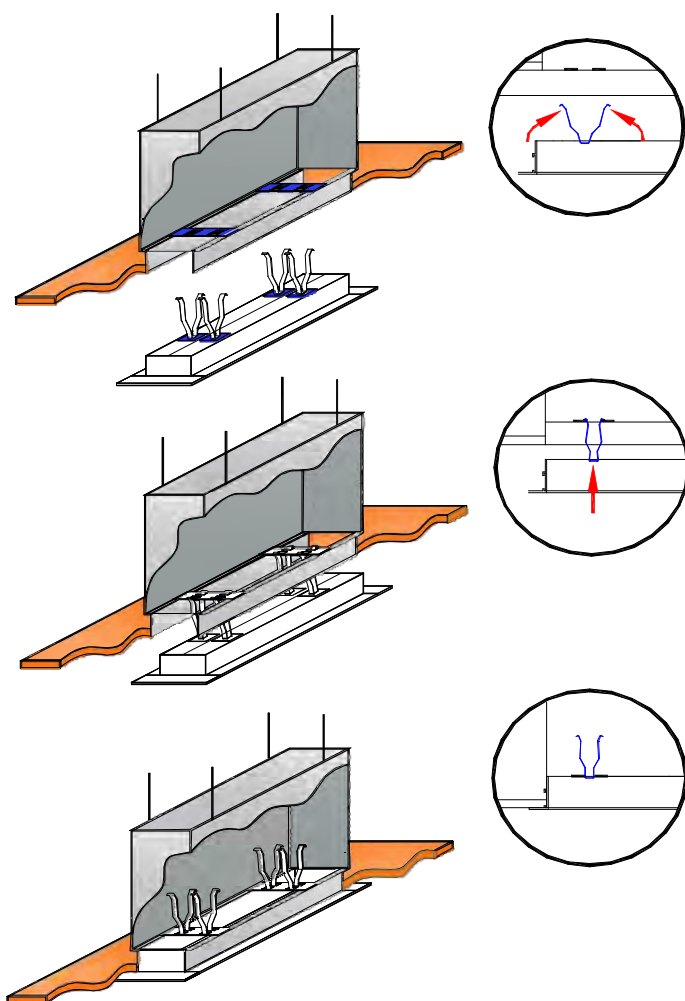

	$L \leq 0,5$		$L \leq 1$		$L \leq 1,2$		$L \leq 1,5$		$L \leq 2$		N	E
	H	D1	H	D1	H	D1	H	D1	H	D1		
1	256	1/158	256	1/158	256	1/158	256	1/158	256	2/158	69	68
2	256	1/158	256	1/158	256	1/158	256	2/158	256	2/158	108	107
3	296	1/198	296	1/198	296	2/198	296	2/198	296	2/198	147	147
4	296	1/198	296	1/198	296	2/198	296	2/198	296	2/198	186	186



Description

Diffuseurs linéaires à ailettes défectrices, pour reprise d'air, accessibles frontalement sans outils, au moyen de verrous invisibles PUSH.

DLR Diffuseur linéaire pour reprise avec plénum à connexion latérale et filtre (K/8 classe EN 779 G3) incorporé.

...-AR Diffuseur avec pièces d'extrémités, pour lignes > 1,5 m.

...-ARI Diffuseur avec 1 pièce d'extrémité à gauche. Nécessaire pour lignes > 1,5 m.

...-ARD Diffuseur avec 1 pièce d'extrémité à droite. Nécessaire pour lignes > 1,5 m.

...-INT Diffuseur sans pièces d'extrémités, pour lignes > 3 m.

Accessoires

AIS Isolement thermo-acoustique.

Fixation

(D) Équerres percées pour suspension au plafond.

Finition

AA Anodisation couleur argent mat.

M9016 Peinture blanche similaire RAL 9016.

R9010 Peinture blanche RAL 9010.

RAL... Peinture autres couleurs RAL: voir info

Prescription

Fourniture et pose de diffuseur linéaire à ailettes défectrices avec filtre pour reprise, accessibles frontalement sans outils, au moyen de verrous invisibles PUSH, **DLR-AR** M9016 3x1000, construit en aluminium et acier galvanisé; peint couleur blanc M9016.

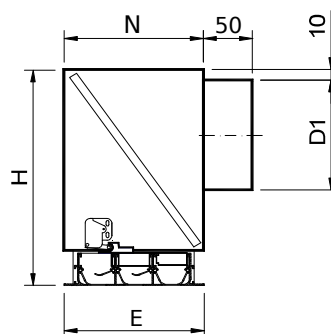

	N	E
3	147	147
4	186	186

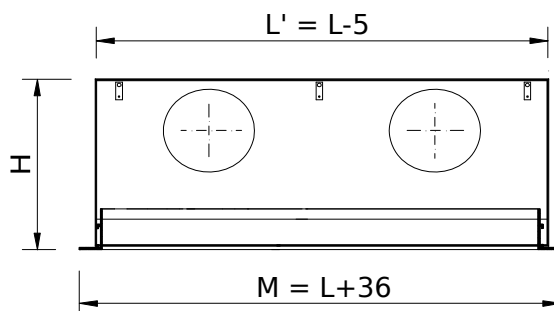

	L ≤ 0,5		L ≤ 1		L ≤ 1,2		L ≤ 1,5	
	H	D1	H	D1	H	D1	H	D1
3	296	1/198	296	1/198	296	2/198	296	2/198
4	296	1/198	296	1/198	296	2/198	296	2/198

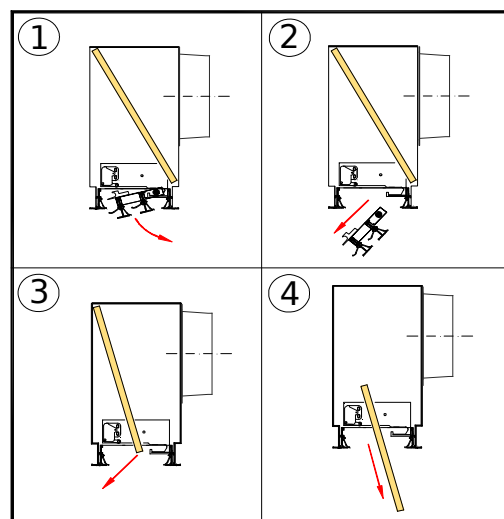

Dim. mm	DLR-ARI		DLR-INT	DLR-AR	DLR-ARI /ARC	DLR-INT	Lwa1	Lwa1=	Lwa1=
	DLR-AR	DLR-ARD		/AIS/	/AIS/	/AIS/	<35 dB(A) 40	40 dB(A)	45 dB(A)
	eur	eur	eur	eur	eur	eur	m3/h	m3/h	m3/h
3x1000	280,72 €	275,86 €	271,01 €	305,12 €	300,27 €	295,44 €	235-330	425	490
3x1100	298,39 €	293,58 €	288,70 €	324,75 €	319,94 €	315,09 €	260-360	465	505
3x1200	301,63 €	296,82 €	291,97 €	328,35 €	323,53 €	318,69 €	280-395	510	580
3x1300	327,16 €	322,28 €	317,43 €	355,24 €	350,36 €	345,50 €	305-430	550	635
3x1400	333,30 €	328,48 €	323,61 €	362,06 €	357,21 €	352,34 €	330-460	590	690
3x1500	339,41 €	334,54 €	329,68 €	368,79 €	363,92 €	359,09 €	650-495	635	745
4x1000	307,61 €	302,66 €	297,73 €	332,45 €	327,52 €	322,58 €	315-440	565	610
4x1100	325,29 €	320,36 €	315,43 €	352,17 €	347,24 €	342,31 €	345-480	620	540
4x1200	331,45 €	326,53 €	321,59 €	358,72 €	353,79 €	348,86 €	375-525	680	755
4x1300	365,62 €	360,70 €	355,70 €	395,58 €	390,66 €	385,65 €	410-570	735	840
4x1400	372,58 €	367,66 €	362,70 €	403,23 €	398,29 €	393,34 €	440-615	790	925
4x1500	379,51 €	374,59 €	369,62 €	410,82 €	405,90 €	400,92 €	470-660	845	1010
3x558	227,45 €	-	-	247,36 €	-	-	130-185	235	280
3x633	256,04 €	-	-	278,20 €	-	-	150-210	265	285
3x1158	299,65 €	-	-	326,40 €	-	-	275-385	480	520
3x1308	331,33 €	-	-	360,08 €	-	-	305-430	550	635
4x558	244,13 €	-	-	264,19 €	-	-	175-245	315	355
4x633	278,97 €	-	-	301,41 €	-	-	200-275	355	380
4x1158	329,44 €	-	-	356,68 €	-	-	370-510	650	695
4x1308	370,53 €	-	-	401,19 €	-	-	410-570	735	840

Dim. mm	DLR	DLR	DLR /AIS/	DLR /AIS/	Lwa1	Lwa1=	Lwa1=
	-FP 1200x300	-FP 1200x600	-FP 1200x300	-FP 1200x600	< 35 dB(A)	40 dB(A)	45 dB(A)
	eur	eur	eur	eur	m3/h	m3/h	m3/h
3x1150	346,93 €	357,84 €	384,56 €	387,72 €	275-385	480	520
4x1150	376,71 €	387,60 €	414,85 €	417,39 €	370-510	650	695

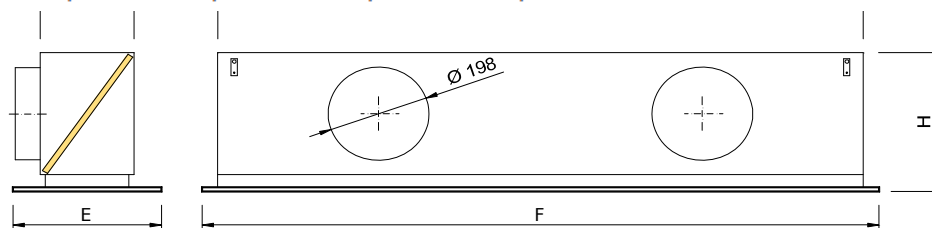

Dim. mm	DLR	DLR	DLR /AIS/	DLR /AIS/	Lwa1	Lwa1=	Lwa1=
	-FP 1250x310	-FP 1250x625	-FP 1250x310	-FP 1250x625	< 35 dB(A)	40 dB(A)	45 dB(A)
	eur	eur	eur	eur	m3/h	m3/h	m3/h
3x1200	350,31 €	362,23 €	388,95 €	393,03 €	280-395	510	580
4x1200	380,13 €	392,07 €	419,33 €	422,80 €	375-525	680	755

Dim. mm	DLR	DLR	DLR /AIS/	DLR /AIS/	Lwa1	Lwa1=	Lwa1=
	-FP 1350x335	-FP 1350x670	-FP 1350x335	-FP 1350x670	< 35 dB(A)	40 dB(A)	45 dB(A)
	eur	eur	eur	eur	m3/h	m3/h	m3/h
3x1300	378,99 €	392,65 €	420,74 €	425,87 €	305-430	550	635
4x1300	417,42 €	431,11 €	461,06 €	465,44 €	410-570	735	840



	Vias	F	E	L'	H	D1	N
DLR-FP 1200x300 - 3 x 1150	3	1195	295	1145	296	2/198	147
DLR-FP 1200x300 - 4 x 1150	4	1195	295	1145	296	2/198	186
DLR-FP 1200x600 - 3 x 1150	3	1195	595	1145	296	2/198	147
DLR-FP 1200x600 - 4 x 1150	4	1195	595	1145	296	2/198	186
DLR-FP 1250x310 - 3 x 1200	3	1245	305	1195	296	2/198	147
DLR-FP 1250x310 - 4 x 1200	4	1245	305	1195	296	2/198	186
DLR-FP 1250x625 - 3 x 1200	3	1245	620	1195	296	2/198	147
DLR-FP 1250x625 - 4 x 1200	44	1245	620	1195	296	2/198	186
DLR-FP 1350x335 - 3 x 1350	3	1345	330	1345	296	2/198	147
DLR-FP 1350x335 - 4 x 1350	4	1345	330	1345	296	2/198	186
DLR-FP 1350x675 - 3 x 1350	3	1345	670	1345	296	2/198	147
DLR-FP 1350x675 - 4 x 1350	4	1345	670	1345	296	2/198	186

Diffuseurs à tôle Perforée

DST-FP	DRT-FP	DRT/K-FP
		

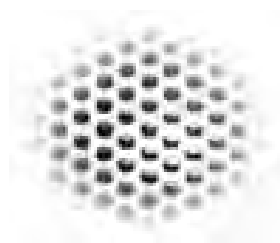

Discrétion maximale

Accessibles frontalement sans outils pour faciliter la maintenance
Modèle DRT/K pour remplacer une dalle de plafond technique

DST-FP diffuseurs accessibles pour soufflage
DRT-FP diffuseurs accessibles pour reprise
DRT/K-FP diffuseurs pour reprise

DST-FP

diffuseurs accessibles
à tôle perforée pour soufflage



Description

Diffuseurs carrés perforés, pour être utilisés entre 2,6 et 4 m de hauteur, accessibles frontalement sans outils, au moyen de verrous invisibles PUSH. KLIN system facilite la maintenance du diffuseur, conforme aux exigences des réglementations thermiques applicables. Construction en acier galvanisé.

DST-FP Diffuseur pour soufflage d'air en 4 directions.

Accessoires

- PLK Plénum à connexion supérieure.
- ...-R Régulateur de débit au col.
- .../L/ Connexion latérale.
- .../AIS/ Isolement thermo-acoustique (supplément 35%)

Fixation

- 1) Équerres pour suspension au plafond.

Finition

- M9016 Peinture blanche similaire RAL 9016.
- R9010 Peinture blanche RAL 9010.
- RAL... Peinture autres couleurs RAL: voir info

Prescription

Fourniture et pose de diffuseur carré à tôle perforée à 4 directions, accessible frontalement au moyen de verrous invisibles PUSH série DST-FP+PLK-R/L/ M9016 dim. 300 construit en acier galvanisé et peint couleur blanc M9016. Avec plénum de raccordement circulaire latérale, registre de débit au col PLK-R/L/.

DST-FP

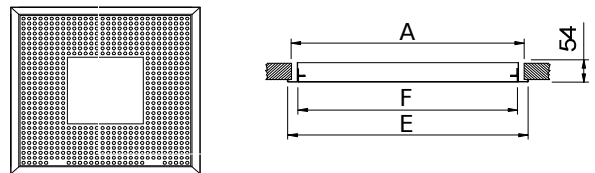

	E	A	F
300	295	269	265
400	395	369	365
500	495	469	465
600	595	569	565
625	620	594	590
675	670	644	640

DST-FP-KLIN+PLK...-R

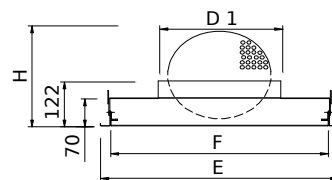

DST-FP-KLIN+PLK/L/...-R

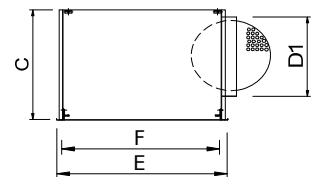

	E	F	D1	H	C
300	295	265	123	185	280
400	395	365	198	205	320
500	495	465	248	286	370
600	595	565	313	353	435
625	620	590	313	353	435
675	670	640	313	353	435

L x H mm	DST-FP eur	PLK eur	PLK-R eur	PLK/L/ eur	PLK/L/-R eur	Lwa1 < 35 dB(A) m3/h	Lwa1= 40 dB(A) m3/h	Lwa1= 45 dB(A) m3/h
300	41,23 €	41,99 €	57,36 €	57,35 €	72,15 €	135-215	250	290
400	46,81 €	44,74 €	63,73 €	63,07 €	79,30 €	280-350	420	500
500	56,81 €	49,96 €	70,68 €	66,84 €	84,52 €	375-445	560	700
600	64,52 €	58,57 €	81,02 €	79,64 €	99,17 €	600-630	755	900
625	72,58 €	59,56 €	82,05 €	81,03 €	100,62 €	600-630	755	900
675	75,28 €	62,99 €	82,54 €	84,86 €	104,39 €	600-630	755	900

DRT-FP

diffuseurs accessibles
à tôle perforée pour reprise

DRT-FP

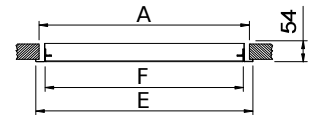
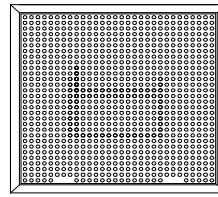

	E	A	F
300	295	269	265
400	395	369	365
500	495	469	465
600	595	569	565
625	620	594	590
675	670	644	640

L x H	E	F
600 x 300	595 x 295	565 x 265
675 x 338	670 x 333	640 x 303
1200 x 300	1195 x 295	1165 x 265
1200 x 600	1195 x 595	1165 x 565
1350 x 338	1345 x 333	1315 x 303
1350 x 675	1345 x 670	1315 x 640



Description

Diffuseurs carrés à tôle perforée, pour reprise d'air, accessibles frontalement sans outils, au moyen de verrous invisibles PUSH. KLIN system facilite la maintenance du diffuseur, conforme aux exigences des réglementations thermiques applicables. Construction en acier galvanisé.

DRT-FP Diffuseur de reprise.

Accessoires

PFT Filtre K/8 classe EN 779 G3.

PLK Plénum à connexion supérieure.

...-R Régulateur de débit au col.

.../L/ Connexion latérale.

.../AIS/ Isolement thermo-acoustique (supplément 35%)

Fixation

1) Équerres pour suspension au plafond.

Finition

M9016 Peinture blanche similaire RAL 9016.

R9010 Peinture blanche RAL 9010.

RAL... Peinture autres couleurs RAL: voir info

Prescription

Fourniture et pose de diffuseur carré à tôle perforée, pour reprise d'air avec porte filtre, accessible frontalement au moyen de verrous invisibles PUSH série DRT-FP+PFT+PLK/L/ M9016 dim. 300 construit en acier galvanisé et peint couleur blanc M9016. Avec plénum de raccordement circulaire latérale, registre de débit au col PLK/L/.

DRT-FP-R+PLK...-R

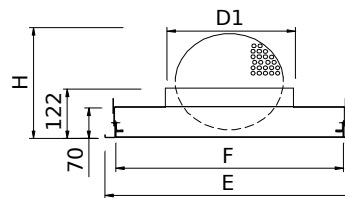

DRT-FP-R+PLK /L...-R

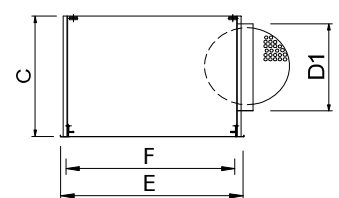

H ò L (nominal)	E	F	D1	H	C
300 X 300	295 x 295	265 x 265	123	353	280
400 X 400	395 x 395	365 x 365	198	353	320
500 X 500	495 x 495	465 x 465	248	353	370
600 X 600	595 x 595	565 x 565	313	353	435
625 X 625	620 x 620	590 x 590	313	353	435
675 X 675	670 x 670	640 x 640	313	353	435
600 x 300	595 x 295	565 x 265	198	353	320
675 X 338	670 x 333	640 x 303	198	353	320
1200 X 300	1195 x 295	1165 x 265	2/198	353	320
1200 X 600	1195 x 595	1165 x 565	2/313	353	435
1350 x 338	1345 x 333	1315 x 303	2/198	353	320
1350 X 675	1345 x 670	1315 x 640	2/313	353	435

L x H mm	DRT-FP eur	DRT-FP-PFT eur	PLK eur	PLK-R eur	PLK/L/ eur	PLK/L/-R eur	Lwa1 < 35 dB(A) m3/h	Lwa1= 45 dB(A) m3/h
300	41,23 €	69,14 €	41,99 €	57,36 €	57,35 €	72,15 €	108-180	210
400	46,81 €	76,87 €	44,74 €	63,73 €	63,07 €	79,30 €	230-390	460
500	56,81 €	89,02 €	49,96 €	70,68 €	66,84 €	84,52 €	360-600	720
600	64,52 €	101,04 €	58,57 €	81,02 €	79,64 €	99,17 €	540-900	1080
625	72,58 €	110,17 €	59,56 €	82,05 €	81,03 €	100,62 €	540-900	1080
675	75,28 €	115,06 €	62,99 €	82,54 €	84,86 €	104,39 €	540-900	1080
600x300	53,81 €	75,88 €	49,79 €	69,31 €	71,94 €	91,47 €	270-450	540
675x338	57,16 €	85,14 €	53,36 €	72,89 €	76,09 €	95,64 €	270-450	540
1200x300	79,57 €	110,81 €	58,57 €	81,02 €	79,64 €	99,17 €	540-900	1080
1200x600	104,38 €	150,76 €	87,88 €	107,39 €	119,44 €	139,58 €	1080-1800	2160
1350x338	86,06 €	124,95 €	62,99 €	82,54 €	84,86 €	104,39 €	540-900	1080
1350x675	124,72 €	183,05 €	94,48 €	114,07 €	127,28 €	146,81 €	1080-1800	2160

DRT/K-FP

diffuseurs à tôle perforée
pour reprise



DRT/K-FP

DRT/K-FP+PFT

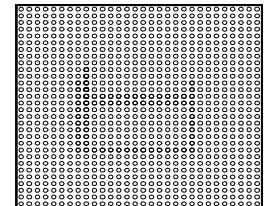
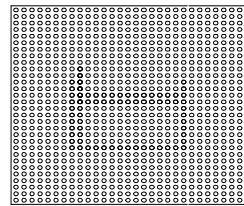

25

25

E

E

Description

Diffuseurs à tôle perforée pour reprise d'air, spécialement conçus pour remplacer une dalle de faux plafond. Construction en acier galvanisé.

DRT/K-FP Diffuseur carré perforé.

../T15/ Plaque pour faux plafonds profile 15 mm et dalle décrochée.

../T24/ Plaque pour faux plafonds profile 24 mm et dalle décrochée.

Accessoires

PFT Filtre K/8 classe EN 779 G3.

Fixation

1) Suspendue au faux plafond. Remplace une dalle.

Finition

M9016 Peinture blanche similaire RAL 9016.

R9010 Peinture blanche RAL 9010.

RAL... Peinture autres couleurs RAL: voir info

Prescription

Fourniture et pose de diffuseur à tôle perforée pour reprise d'air série DRT/K-FP+PFT M9016 dim. 600 conçu pour remplacer une dalle de faux plafond. Construit en acier galvanisé et peint couleur blanc M9016. Avec porte filtre PFT.

	E
300	295
400	395
500	495
600	595
625	620
675	670

L x H	E
600 x 300	595 x 295
675 x 338	670 x 333
1200 x 300	1195 x 295
1200 x 600	1195 x 595
1350 x 338	1345 x 333
1350 x 675	1345 x 670

1)

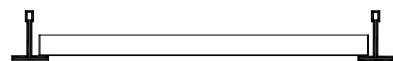

L x H mm	DRT/K-FP	DRT/K-FP+PFT	DRT/K-FP / T.../	Lwa1< 35 dB(A)	Lwa1= 45 dB(A)
	eur	eur	eur	m3/h	m3/h
300	30,92 €	58,84 €	39,13 €	125-210	245
400	46,12 €	64,69 €	54,36 €	270-455	540
500	52,15 €	79,69 €	63,41 €	550-800	1050
600	42,16 €	78,68 €	70,99 €	600-950	1200
625	61,52 €	99,12 €	73,47 €	630-1050	1260
675	66,46 €	107,05 €	79,93 €	630-950	1260
600x300	46,84 €	68,22 €	57,39 €	300-475	600
675x338	51,02 €	78,24 €	61,49 €	300-475	600
1200x300	62,44 €	92,43 €	72,83 €	600-950	1200
1200x600	93,66 €	138,67 €	114,57 €	1200-1900	2400
1350x338	70,79 €	108,63 €	81,73 €	600-950	1200
1350x675	108,62 €	166,94 €	132,55 €	1200-1900	2400

Grilles Extérieures

GEA	GEB	GEC	GEE
			

Grilles extérieur d'aération Grilles d'air neuf à profil anti-pluie

GEA grilles d'aération à ailettes de 25
GEB grilles d'aération à ailettes de 50
GEC grilles d'aération à ailettes de 100
GEE grilles embouties



Description

Grilles de prise et rejet d'air en aluminium à ailettes fixes de pas de 25 mm.

GEA Grille à ailettes parallèles à la dimension majeure (cote L)

GEA/V Grille à ailettes parallèles à la dimension plus petite (cote H)

Accessoires

PFT Châssis construit en acier galvanisé, comprenant filtre K/8 classe EN 779 G3.

MLL Grillage anti-volatile galvanisée de 13x13 mm.

CM Cadre de montage construit en acier galvanisé (fournis en 4 éléments)

Fixation

(S) Clips. Nécessite le cadre de montage CM.

(T) Vis apparentes.

(P) Pattes de scellement (supplément 3,33 €)

Finition

AA Anodisation couleur argent mat.

M9016 Peinture blanche similaire RAL 9016 (supplément 12%)

R9010 Peinture blanche RAL 9010 (supplément 12%)

RAL... Peinture autres couleurs RAL: voir info

Prescription

Fourniture et pose de grille de prise et rejet d'air avec grillage anti-volatile, à ailettes fixes à 45° et parallèles à la dimension majeure série **GEA-X+MLL AA** dim. LxH, construite en aluminium et finition anodisée. Affixation par vis apparentes (T).

GEA

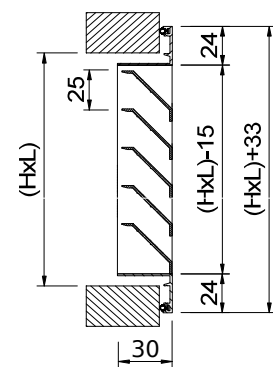

GEA+PFT

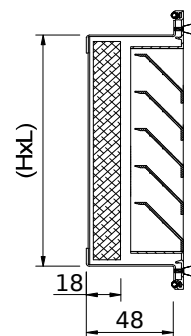

L x H mm	GEA eur	GEA/V eur	PFT eur	MILL eur	CM eur	Lwa1=45dB(A) m3/h	Section libre de sortie air/m ²
200x100	15,36 €	16,66 €	13,96 €	12,90 €	2,77 €	80	0,004
250x100	16,87 €	18,55 €	14,24 €	13,17 €	2,99 €	110	0,006
300x100	18,76 €	21,28 €	14,49 €	13,43 €	3,17 €	130	0,007
350x100	20,23 €	23,31 €	14,77 €	13,69 €	3,32 €	145	0,008
400x100	21,74 €	25,80 €	15,07 €	13,96 €	3,53 €	170	0,009
450x100	23,34 €	28,60 €	15,33 €	14,24 €	3,68 €	190	0,01
500x100	25,07 €	31,52 €	15,66 €	14,49 €	3,79 €	210	0,012
600x100	31,55 €	35,61 €	16,19 €	15,02 €	4,32 €	255	0,014
700x100	35,44 €	41,60 €	16,89 €	15,62 €	5,11 €	295	0,016
800x100	39,75 €	46,70 €	17,46 €	16,12 €	5,49 €	340	0,019
200x150	18,05 €	19,05 €	14,50 €	13,43 €	2,93 €	165	0,009
250x150	20,11 €	21,49 €	14,91 €	13,77 €	3,12 €	200	0,011
300x150	22,34 €	24,65 €	15,32 €	14,17 €	3,32 €	250	0,014
350x150	24,31 €	27,06 €	15,69 €	14,53 €	3,45 €	290	0,016
400x150	26,23 €	30,06 €	16,09 €	14,87 €	3,65 €	330	0,018
450x150	28,21 €	33,28 €	16,49 €	15,30 €	3,79 €	380	0,021
500x150	30,36 €	36,62 €	16,89 €	15,62 €	3,96 €	420	0,023
600x150	38,15 €	41,87 €	17,73 €	16,36 €	4,46 €	505	0,028
700x150	42,97 €	48,66 €	18,43 €	17,02 €	5,22 €	590	0,033
800x150	48,26 €	54,87 €	19,26 €	17,85 €	5,62 €	690	0,038
200x200	21,46 €	21,46 €	15,07 €	13,96 €	3,09 €	240	0,013
250x200	23,90 €	24,41 €	15,60 €	14,43 €	3,29 €	310	0,017
300x200	26,54 €	28,01 €	16,09 €	14,87 €	3,49 €	370	0,02
350x200	29,17 €	31,05 €	16,63 €	15,39 €	3,62 €	435	0,024
400x200	31,55 €	34,53 €	17,17 €	15,86 €	3,79 €	490	0,027
450x200	34,03 €	38,21 €	17,62 €	16,32 €	3,99 €	560	0,031
500x200	36,94 €	42,29 €	18,08 €	16,80 €	4,15 €	630	0,035
600x200	45,59 €	48,06 €	19,10 €	17,73 €	4,62 €	760	0,042
700x200	52,18 €	56,71 €	20,06 €	18,53 €	5,39 €	890	0,049
800x200	57,71 €	62,95 €	21,08 €	19,52 €	5,81 €	1010	0,056
1000x200	72,19 €	78,71 €	26,35 €	24,37 €	6,89 €	1260	0,07
250x250	27,26 €	27,26 €	16,22 €	15,03 €	3,49 €	420	0,023
300x250	30,42 €	31,52 €	16,89 €	15,62 €	3,68 €	495	0,027
400x250	36,21 €	38,77 €	18,08 €	16,80 €	4,03 €	670	0,037
500x250	43,29 €	48,26 €	19,38 €	17,90 €	4,32 €	835	0,046
600x250	53,15 €	55,11 €	20,58 €	19,05 €	4,82 €	1010	0,056
800x250	67,10 €	71,71 €	22,85 €	21,15 €	5,99 €	1350	0,075
1000x250	83,86 €	89,66 €	28,59 €	26,47 €	7,08 €	1695	0,094
300x300	34,88 €	34,88 €	17,73 €	16,36 €	3,86 €	615	0,034
400x300	41,38 €	43,13 €	19,10 €	17,73 €	4,23 €	830	0,046
500x300	49,48 €	53,73 €	20,58 €	19,05 €	4,53 €	1045	0,058
600x300	61,10 €	61,40 €	22,01 €	20,39 €	5,03 €	1260	0,07
800x300	77,49 €	79,97 €	24,71 €	22,85 €	6,21 €	1695	0,094
1000x300	96,88 €	99,93 €	30,90 €	28,59 €	7,31 €	2160	0,12
350x350	42,63 €	42,63 €	19,29 €	17,88 €	4,18 €	870	0,048
400x350	46,76 €	48,09 €	19,69 €	18,32 €	4,35 €	990	0,055
500x350	55,16 €	58,96 €	21,39 €	19,83 €	4,65 €	1242	0,069
600x350	68,07 €	67,84 €	23,08 €	21,38 €	5,16 €	1512	0,084
800x350	86,19 €	88,07 €	25,97 €	24,05 €	6,35 €	1980	0,11
1000x350	107,72 €	110,08 €	32,48 €	30,06 €	7,44 €	2520	0,14
400x400	52,30 €	52,30 €	21,12 €	19,58 €	4,56 €	1160	0,064
500x400	61,50 €	64,39 €	23,09 €	21,38 €	4,85 €	1460	0,081
600x400	75,58 €	74,16 €	25,01 €	23,15 €	5,36 €	1765	0,098
800x400	96,90 €	98,01 €	28,34 €	26,25 €	6,52 €	2370	0,131
1000x400	121,11 €	122,54 €	35,44 €	32,83 €	7,66 €	2880	0,16
500x500	74,80 €	74,80 €	25,58 €	23,67 €	5,16 €	1880	0,104
600x500	93,79 €	89,46 €	27,36 €	25,30 €	5,65 €	2340	0,13
800x500	104,40 €	102,07 €	31,30 €	28,96 €	6,82 €	3060	0,17
1000x500	130,52 €	127,57 €	39,15 €	36,25 €	7,94 €	3780	0,21
600x600	107,55 €	107,55 €	30,83 €	28,53 €	6,16 €	2900	0,161
800x600	134,38 €	157,79 €	35,56 €	32,98 €	7,34 €	3990	0,216
1000x600	167,97 €	197,23 €	44,47 €	41,24 €	8,45 €	4860	0,27



Description

Grilles de prise et rejet d'air en aluminium à ailettes fixes de pas 50 mm.

GEB Grille avec grillage anti-volatile galvanisée à ailettes parallèles à la dimension majeure (cote L)

GEB/V Grille avec grillage anti-volatile galvanisée à ailettes parallèles à la dimension plus petite (cote H)

Accessoires

PFX Châssis construit en acier galvanisé, comprenant filtre K/8 classe EN 779 G3.

CX Cadre de montage construit en acier galvanisé.

Fixation

(T) Vis apparentes. L'utilisation du cadre de montage CX est conseillée.

(P) Pattes de scellement (supplément 3,33 €)

Finition

NAT Aluminium naturel sans anodisation.

AA Anodisation couleur argent mat.

M9016 Peinture blanche similaire RAL 9016 (supplément 12%)

R9010 Peinture blanche RAL 9010 (supplément 12%)

RAL... Peinture autres couleurs RAL: voir info

Prescription

Fourniture et pose de grille de prise et rejet d'air avec grillage anti-volatile galvanisée et ailettes parallèles à la dimension majeure, série **BEB+PFX (T) AA** dim. LxH, avec porte filtre PFX et filtre type K/8 classe EN 779 G3, construite en aluminium et finition anodisée AA, fixation par vis apparentes (T).

GEB

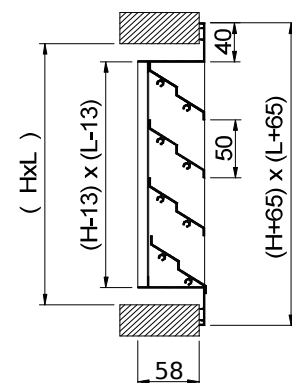

GEB+PFX

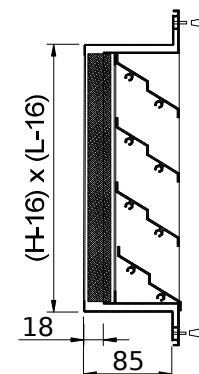

L x H mm	GEB NAT eur	GAB/V NAT eur	GEB AA eur	GAB/V AA eur	PFX eur	CX eur	Lwa1=45dB(A) m3/h	Section libre de sortie air/m²
200x200	52,54 €	52,54 €	58,39 €	58,39 €	15,94 €	9,85 €	364	678
300x200	59,04 €	64,71 €	65,61 €	71,91 €	16,95 €	10,64 €	559	1041
400x200	68,10 €	76,42 €	75,66 €	84,88 €	17,99 €	11,34 €	754	1404
500x200	77,88 €	89,75 €	86,54 €	99,74 €	19,53 €	12,51 €	949	1767
600x200	83,27 €	102,66 €	92,54 €	114,03 €	20,49 €	13,27 €	1145	2130
800x200	96,50 €	127,31 €	107,24 €	141,46 €	22,62 €	14,77 €	1535	2856
1000x200	120,28 €	165,47 €	133,63 €	183,83 €	24,45 €	16,24 €	1477	3134
1250x200	150,34 €	206,84 €	167,05 €	229,80 €	30,56 €	20,29 €	1837	3926
1500x200	180,45 €	248,19 €	200,49 €	275,75 €	36,64 €	24,35 €	2233	4724
300x300	75,22 €	75,22 €	83,57 €	83,57 €	18,82 €	11,40 €	933	1736
400x300	85,34 €	89,75 €	94,84 €	99,74 €	20,31 €	12,11 €	1258	2341
500x300	95,28 €	105,22 €	105,86 €	116,92 €	22,54 €	13,33 €	1583	2945
600x300	102,75 €	119,02 €	114,14 €	132,22 €	23,68 €	14,06 €	1464	3106
800x300	122,64 €	150,28 €	136,29 €	166,98 €	26,84 €	15,54 €	1963	4165
1000x300	145,86 €	188,53 €	162,05 €	209,48 €	29,69 €	16,96 €	2462	5223
1250x300	182,33 €	235,68 €	202,60 €	261,86 €	37,11 €	21,22 €	3084	6543
1500x300	218,79 €	282,83 €	243,11 €	314,24 €	44,52 €	25,47 €	3044	6974
400x400	101,23 €	101,23 €	112,47 €	112,47 €	22,59 €	13,53 €	1352	2867
500x400	114,90 €	119,36 €	127,68 €	132,62 €	25,55 €	14,49 €	1701	3608
600x400	124,24 €	138,52 €	138,05 €	153,91 €	26,87 €	15,23 €	2050	4349
800x400	150,56 €	171,13 €	167,28 €	190,15 €	31,03 €	16,75 €	2749	5831
1000x400	183,45 €	212,64 €	203,82 €	236,25 €	34,12 €	18,19 €	2821	6477
1250x400	229,27 €	265,77 €	254,74 €	295,31 €	42,63 €	22,71 €	3533	8113
1500x400	275,13 €	318,90 €	305,72 €	354,35 €	51,17 €	27,27 €	4251	9763
1750x400	320,98 €	372,09 €	356,64 €	413,41 €	59,70 €	31,83 €	4965	11400
2000x400	366,82 €	425,22 €	407,59 €	472,51 €	68,23 €	36,35 €	5258	11567
500x500	135,38 €	135,38 €	150,44 €	150,44 €	28,51 €	15,23 €	2187	4639
600x500	146,59 €	153,90 €	162,83 €	170,99 €	30,07 €	15,97 €	2636	5592
800x500	173,54 €	194,45 €	192,82 €	216,03 €	35,22 €	17,47 €	2892	6640
1000x500	213,38 €	237,67 €	237,07 €	264,05 €	38,51 €	18,93 €	3626	8327
1250x500	266,71 €	297,10 €	296,32 €	330,10 €	48,16 €	23,65 €	4542	10432
1500x500	320,03 €	356,50 €	355,61 €	396,11 €	57,80 €	28,39 €	5061	11135
1750x500	373,36 €	415,89 €	414,86 €	462,12 €	67,42 €	33,12 €	5910	13003
2000x500	426,67 €	475,32 €	474,12 €	528,13 €	77,06 €	37,88 €	6760	14872
600x600	179,26 €	179,26 €	199,17 €	199,17 €	33,32 €	17,65 €	2636	6053
800x600	205,46 €	211,28 €	228,30 €	234,75 €	39,45 €	19,62 €	3534	8115
1000x600	248,88 €	263,78 €	276,52 €	293,08 €	44,44 €	21,06 €	4432	10178
1250x600	311,10 €	329,70 €	345,65 €	366,35 €	55,54 €	26,33 €	5141	11310
1500x600	373,30 €	395,67 €	414,80 €	439,61 €	66,64 €	31,56 €	6186	13609
1750x600	435,55 €	461,60 €	483,93 €	512,90 €	77,79 €	36,85 €	7223	15892
2000x600	497,77 €	527,53 €	553,05 €	586,14 €	88,87 €	42,13 €	8262	18176
700x700	216,75 €	216,75 €	240,85 €	240,85 €	35,72 €	19,98 €	3646	8372
800x700	231,79 €	240,18 €	257,53 €	266,87 €	39,20 €	21,71 €	4177	9591
1000x700	282,08 €	291,41 €	313,43 €	323,78 €	46,19 €	23,19 €	5238	12028
1250x700	352,62 €	364,25 €	391,78 €	404,72 €	57,77 €	29,00 €	6076	13366
1500x700	423,11 €	437,12 €	470,13 €	485,67 €	69,34 €	34,79 €	7311	16084
1750x700	493,64 €	509,95 €	548,48 €	566,61 €	80,90 €	40,57 €	8537	18782
2000x700	564,14 €	582,78 €	626,81 €	647,56 €	92,46 €	46,39 €	9764	21481
800x800	276,92 €	276,92 €	307,66 €	307,66 €	42,91 €	23,87 €	4819	11066
1000x800	310,70 €	320,38 €	345,22 €	355,98 €	50,87 €	25,35 €	5596	12312
1250x800	388,37 €	400,49 €	431,53 €	444,99 €	63,56 €	31,65 €	7010	15423
1500x800	466,02 €	480,59 €	517,82 €	533,98 €	76,28 €	38,00 €	8435	18558
1750x800	543,70 €	560,70 €	604,09 €	622,99 €	88,97 €	44,34 €	9850	21671
2000x800	621,39 €	640,80 €	690,45 €	712,00 €	101,69 €	50,65 €	11266	24786
900x900	321,69 €	321,69 €	357,41 €	357,41 €	50,89 €	26,77 €	5700	12540
1000x900	340,45 €	340,97 €	378,31 €	378,82 €	55,43 €	27,50 €	6342	13953
1250x900	425,60 €	426,23 €	472,87 €	473,59 €	69,28 €	34,38 €	7945	17573
1500x900	510,71 €	511,44 €	567,47 €	568,30 €	83,15 €	41,26 €	9560	21033
1750x900	595,84 €	596,68 €	662,05 €	663,01 €	-	48,13 €	11164	24561
2000x900	680,95 €	681,94 €	756,58 €	757,71 €	-	55,01 €	12768	28091
1000x1000	361,59 €	361,59 €	401,79 €	401,79 €	60,06 €	28,20 €	7089	15595
1250x1000	451,99 €	451,99 €	502,20 €	502,20 €	75,09 €	35,24 €	8880	19536
1500x1000	542,38 €	542,38 €	602,63 €	602,63 €	90,13 €	42,31 €	9560	23507
1750x1000	632,79 €	632,79 €	703,10 €	703,10 €	-	49,35 €	11164	27450
2000x1000	723,18 €	723,18 €	803,53 €	803,53 €	-	56,40 €	14271	31395



Description

Grilles de prise et rejet d'air en aluminium à ailettes fixes de pas 100 mm.

GEC Grille avec grillage anti-volatile galvanisée à ailettes parallèles à la dimension majeure (cote L)

GEC/V Grille avec grillage anti-volatile galvanisée à ailettes parallèles à la dimension plus petite (cote H)

Accessoires

PFXL Châssis construit en acier galvanisé, comprenant filtre K/8 classe EN 779 G3.

CXL Cadre de montage construit en acier galvanisé.

Fixation

(T) Vis apparentes. Cadre de montage CXL conseillée.

(P) Pattes de scellement (supplément 2,33 €)

Finition (peinture disponible jusqu'à 2000x1200)

NAT Aluminium naturel sans anodisation.

AA Anodisation couleur argent mat.

M9016 Peinture blanche similaire RAL 9016 (supplément 12%)

R9010 Peinture blanche RAL 9010 (supplément 12%)

RAL... Peinture autres couleurs RAL: voir info

Prescription

Fourniture et pose de grille de prise et rejet d'air neuf avec grillage anti-volatile galvanisée et ailettes parallèles à la dimension majeure série

GEC+PFXL (T) NAT dim. LxH, avec porte filtre PFXL et filtre type K/8 classe EN 779 G3, construite en aluminium naturel NAT, fixation par vis apparentes (T).

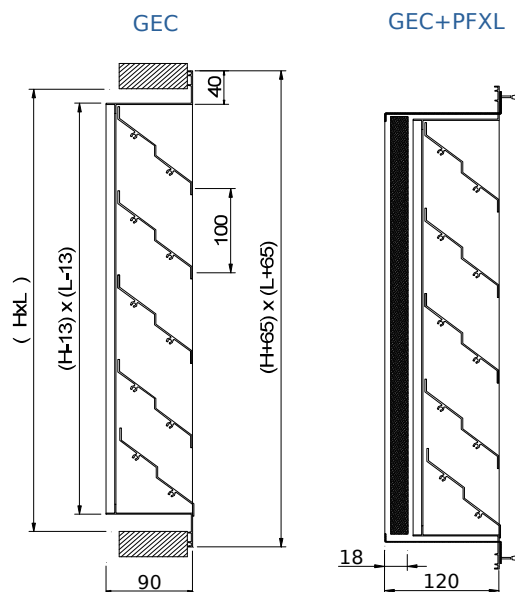

L x H mm	GEC NAT eur	GEC/v NAT eur	GEC AA eur	GEC/V AA eur	PFXL eur	CXL eur	Lwa1=45dB(A) m3/h	Section libre de sortie air/m²
300x300	63,92 €	63,92 €	71,01 €	71,01 €	19,18 €	11,53 €	755	1405
400x300	72,52 €	76,32 €	80,62 €	84,78 €	20,71 €	12,21 €	1018	1895
500x300	80,98 €	89,45 €	89,98 €	99,37 €	22,98 €	13,46 €	1282	2384
600x300	87,32 €	101,16 €	97,03 €	112,40 €	24,14 €	14,20 €	1545	2874
800x300	104,25 €	127,76 €	115,86 €	141,96 €	27,37 €	15,72 €	1589	3372
1000x300	124,00 €	160,26 €	137,74 €	178,08 €	30,29 €	17,15 €	1993	4228
1250x300	154,98 €	200,33 €	172,19 €	222,58 €	37,84 €	21,45 €	2486	5296
1500x300	185,97 €	240,40 €	206,64 €	267,10 €	45,40 €	25,74 €	2458	5645
1750x300	216,97 €	280,47 €	241,08 €	311,55 €	52,97 €	30,02 €	2870	6592
2000x300	247,96 €	320,53 €	275,52 €	356,13 €	60,52 €	34,32 €	3283	7539
400x400	86,07 €	86,07 €	95,61 €	95,61 €	23,05 €	13,67 €	1528	2842
500x400	97,65 €	101,44 €	108,51 €	112,74 €	26,07 €	14,63 €	1475	3129
600x400	105,61 €	117,75 €	117,33 €	130,83 €	27,40 €	15,36 €	1778	3772
800x400	127,96 €	145,45 €	142,20 €	161,63 €	31,65 €	16,90 €	2384	5057
1000x400	155,94 €	180,72 €	173,26 €	200,81 €	34,81 €	18,36 €	2990	6342
1250x400	194,88 €	225,93 €	216,54 €	251,02 €	43,51 €	22,95 €	3064	7037
1500x400	233,88 €	271,07 €	259,87 €	301,22 €	52,18 €	27,54 €	3688	8468
1750x400	272,83 €	316,29 €	303,16 €	351,42 €	60,90 €	32,13 €	4305	9888
2000x400	311,80 €	361,45 €	346,45 €	401,62 €	69,58 €	36,72 €	4925	11309

L x H mm	GEC NAT eur	GEC/v NAT eur	GEC AA eur	GEC/V AA eur	PFXL eur	CXL eur	Lwa1=45dB(A) m3/h	Section libre de sortie air/m ²
500x500	115,07 €	115,07 €	127,86 €	127,86 €	29,09 €	15,36 €	1967	4173
600x500	124,60 €	130,82 €	138,45 €	145,33 €	30,66 €	16,14 €	2371	5029
800x500	147,52 €	165,28 €	163,91 €	183,65 €	35,91 €	17,66 €	3179	6743
1000x500	181,37 €	202,02 €	201,53 €	224,45 €	39,30 €	19,12 €	3262	7490
1250x500	226,70 €	252,54 €	251,88 €	280,59 €	49,12 €	23,90 €	4086	9383
1500x500	272,03 €	303,03 €	302,24 €	336,71 €	58,97 €	28,67 €	4917	11290
1750x500	317,37 €	353,52 €	352,65 €	392,79 €	68,77 €	33,48 €	5316	11695
2000x500	362,68 €	404,02 €	402,99 €	448,93 €	78,59 €	38,25 €	6080	13376
600x600	152,37 €	152,37 €	169,30 €	169,30 €	33,99 €	17,80 €	2964	6287
800x600	174,62 €	179,58 €	194,04 €	199,54 €	40,23 €	19,83 €	3251	7465
1000x600	211,54 €	224,20 €	235,03 €	249,12 €	45,33 €	21,26 €	4077	9363
1250x600	264,44 €	280,27 €	293,79 €	311,41 €	56,66 €	26,58 €	5107	11729
1500x600	317,33 €	336,28 €	352,58 €	373,66 €	67,97 €	31,89 €	5690	12520
1750x600	370,20 €	392,36 €	411,34 €	435,96 €	79,35 €	37,22 €	6645	14620
2000x600	423,11 €	448,42 €	470,13 €	498,23 €	90,66 €	42,54 €	7600	16721
700x700	184,26 €	184,26 €	204,73 €	204,73 €	36,44 €	20,19 €	3406	7820
800x700	197,00 €	204,15 €	218,89 €	226,83 €	39,97 €	21,92 €	3901	8959
1000x700	239,77 €	247,69 €	266,39 €	275,19 €	47,13 €	23,44 €	4893	11235
1250x700	299,71 €	309,61 €	333,02 €	344,00 €	58,94 €	29,29 €	5675	12485
1500x700	359,63 €	371,54 €	399,58 €	412,83 €	70,73 €	35,14 €	6828	15024
1750x700	419,59 €	433,46 €	466,22 €	481,61 €	82,51 €	41,00 €	7974	17543
2000x700	479,52 €	495,37 €	532,79 €	550,41 €	94,29 €	46,83 €	9120	20065
800x800	235,39 €	235,39 €	261,55 €	261,55 €	43,76 €	24,11 €	4552	10452
1000x800	264,08 €	272,33 €	293,45 €	302,60 €	51,88 €	25,63 €	5285	11628
1250x800	330,12 €	340,40 €	366,80 €	378,24 €	64,82 €	31,97 €	6617	14566
1500x800	396,12 €	408,49 €	440,14 €	453,88 €	77,81 €	38,38 €	7966	17527
1750x800	462,15 €	476,58 €	513,50 €	529,56 €	90,76 €	44,77 €	9303	20468
2000x800	528,18 €	544,67 €	586,86 €	605,19 €	103,72 €	51,17 €	10640	23409
900x900	273,42 €	273,42 €	303,80 €	303,80 €	51,91 €	27,03 €	5428	11943
1000x900	289,39 €	289,83 €	321,54 €	322,02 €	56,54 €	27,80 €	6040	13289
1250x900	361,76 €	362,30 €	401,94 €	402,56 €	70,68 €	34,72 €	7566	16647
1500x900	434,11 €	434,75 €	482,34 €	483,04 €	84,80 €	41,66 €	9105	20031
1750x900	506,46 €	507,18 €	562,73 €	563,55 €	98,96 €	48,61 €	10632	23391
2000x900	578,81 €	579,64 €	643,10 €	644,06 €	113,10 €	55,56 €	12160	26753
1000x1000	307,35 €	307,35 €	341,50 €	341,50 €	61,26 €	28,46 €	6795	14950
1250x1000	384,17 €	384,17 €	426,88 €	426,88 €	76,59 €	35,61 €	8512	18728
1500x1000	461,02 €	461,02 €	512,24 €	512,24 €	91,92 €	42,74 €	10243	22535
1750x1000	537,87 €	537,87 €	597,61 €	597,61 €	107,26 €	49,85 €	11961	26316
2000x1000	614,71 €	614,71 €	683,03 €	683,03 €	122,61 €	56,97 €	13680	30097
1250x1100	406,63 €	406,08 €	451,78 €	451,22 €	82,51 €	36,45 €	9459	20809
1500x1100	487,93 €	487,27 €	542,14 €	541,43 €	99,04 €	43,80 €	11382	25039
1750x1100	569,28 €	568,55 €	632,52 €	631,70 €	115,56 €	51,09 €	13291	29239
2000x1100	650,62 €	649,76 €	722,92 €	721,95 €	132,10 €	58,40 €	13985	30401
1250x1200	429,04 €	427,98 €	476,73 €	475,50 €	88,42 €	36,45 €	10405	22890
1500x1200	514,84 €	513,57 €	572,03 €	570,63 €	106,16 €	43,80 €	12520	27543
1750x1200	600,67 €	599,21 €	667,41 €	665,79 €	115,56 €	51,09 €	13450	29239
2000x1200	686,53 €	684,81 €	762,82 €	760,90 €	141,61 €	58,40 €	15383	33441
1500x1300	541,76 €	539,84 €	601,94 €	599,83 €	113,26 €	43,80 €	12565	27315
1750x1300	632,09 €	629,89 €	702,30 €	699,86 €	123,87 €	51,09 €	14672	31897
2000x1300	722,46 €	719,88 €	802,73 €	799,87 €	151,11 €	58,40 €	16781	36481
1500x1400	568,67 €	566,12 €	631,86 €	629,00 €	120,38 €	43,80 €	13612	29592
1750x1400	663,49 €	660,56 €	737,22 €	733,95 €	132,19 €	51,09 €	15895	34555
2000x1400	758,39 €	754,93 €	842,64 €	838,82 €	160,60 €	58,40 €	18180	39521
1500x1500	595,57 €	595,57 €	661,75 €	661,75 €	127,47 €	43,80 €	14659	31869
1750x1500	694,91 €	691,23 €	772,10 €	768,02 €	140,50 €	51,09 €	17118	37214
2000x1500	794,28 €	789,99 €	882,55 €	877,79 €	170,08 €	58,40 €	19578	42562
1750x1600	726,31 €	721,89 €	807,01 €	802,12 €	148,81 €	51,09 €	18340	39872
2000x1600	830,20 €	821,85 €	922,48 €	913,18 €	179,59 €	58,40 €	20977	45602
1750x1700	757,71 €	752,57 €	841,90 €	836,21 €	157,10 €	51,09 €	19564	42530
2000x1700	866,14 €	860,10 €	962,38 €	955,68 €	189,09 €	58,40 €	21000	48642
2000x1800	902,06 €	895,17 €	1 002,29 €	994,64 €	198,61 €	59,80 €	21889	51200
2000x1900	937,97 €	930,20 €	1 042,20 €	1 033,59 €	208,11 €	61,22 €	22000	51439
2000x2000	973,89 €	973,89 €	1 082,11 €	1 082,11 €	217,62 €	62,66 €	23105	54296

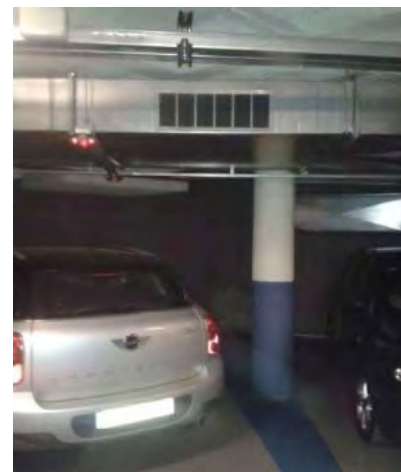

Description

Grilles embouties en acier galvanisé de prise et rejet d'air.

GEE Grille à 1 direction à ailettes parallèles à la dimension majeure (cote L)

GEE/R Grille **GEE** avec registre à commande extérieure.

Accessoires

JT Bobine de 10 m de joint mousse adhésive (2,94 €)

Fixation

(T) Vis apparentes.

Finition

M9006 Peinture grise similaire RAL 9006.

M9016 Peinture blanche similaire RAL 9016.

S/PT Sans peinture (réduction 5%)

Prescription

Fourniture et pose de grille emboutie pour soufflage et reprise à ailettes à une direction série **GEE** M9016 dim. LxH, construite en acier galvanisé et peint couleur blanc M9016, fixation par vis apparentes (T).

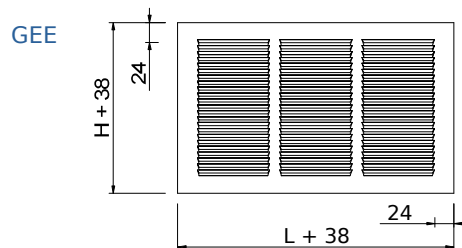

L x H	GEE	GEE/R	Lwa1 < 35 dB(A) m3/h	Lwa1 = 45
100x100	3,79 €	12,08 €	65-90	115
200x100	5,59 €	14,97 €	125-175	225
300x100	7,34 €	17,35 €	190-265	340
400x100	9,08 €	20,18 €	260-365	470
500x100	10,80 €	23,19 €	325-455	585
600x100	12,54 €	26,05 €	405-565	730
150x150	6,33 €	15,90 €	155-215	275
200x150	7,46 €	17,72 €	205-285	370
300x150	9,61 €	21,42 €	295-415	535
400x150	11,84 €	25,08 €	395-555	715
500x150	14,00 €	28,84 €	495-695	890
600x150	16,20 €	32,50 €	630-880	1135
200x200	8,87 €	21,08 €	260-365	470
300x200	11,45 €	25,67 €	385-540	695
400x200	14,60 €	31,30 €	520-730	940
500x200	17,75 €	35,85 €	655-920	1185
600x200	20,91 €	40,50 €	855-1195	1540
300x300	15,49 €	33,06 €	585-820	1055
400x300	19,78 €	39,30 €	785-1095	1410
500x300	23,58 €	45,52 €	980-1375	1765
600x300	27,66 €	51,69 €	1315-1840	2365
400x400	28,97 €	57,63 €	1055-1475	1895

Grilles soufflage

GCS	GSS	GSD
 A white, rectangular grille with vertical slats, designed for cylindrical ducts.	 A white, rectangular grille with horizontal slats, featuring a simple deflection design.	 A white, rectangular grille with horizontal slats, featuring a double deflection design.

Grilles de soufflage

**GSS & GSD avec bagues en nylon pour une régulation optimale des ailettes
Joint sur le périmètre pour sceller au mur ou au plafond**

GCS grilles pour conduits cylindriques
GSS grilles simple déflexion
GSD grilles double déflexion



Grilles pour conduits cylindriques

Description

Grilles en acier galvanisé pour conduits cylindriques. Ailettes orientables parallèles à la dimension plus petite (cote H)

GCS Grilles simple déflexion.

GCD Grilles double déflexion.

Accessoires

SD Registre-Capteur en acier galvanisé.

Fixation

(T) Vis apparentes.

Finition

M9006 Peinture grise similaire RAL 9006.

M9016 Peinture blanche similaire RAL 9016.

R9010 Peinture blanche RAL 9010.

RAL... Peinture autres couleurs RAL: voir info

Prescription

Fourniture et pose de grille double déflexion pour conduits cylindriques à ailettes orientables et 1^{re} rangée parallèles à la dimension plus petite série GCD+SD (T) M9006 dim. LxH, construite en acier galvanisé et peint couleur gris M9006 avec registre-capteur de débit, construit en acier SD, fixation par vis apparentes (T).

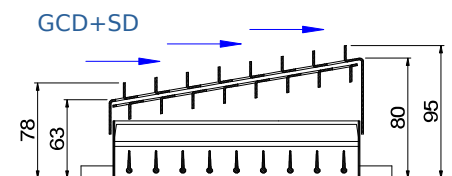
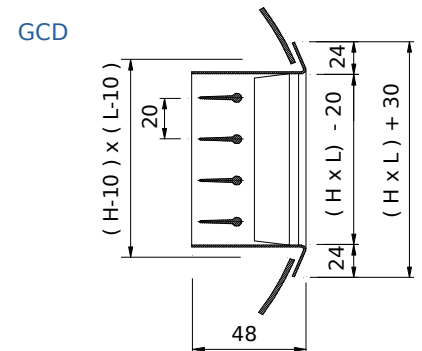

LxH mm	GCS eur	GCD eur	GCS+SD eur	GCD+SD eur	duct ø mm	Lwa1<35 dB(A) sans SD - m3/h	Lwa1=45 dB(A) sans SD - m3/h
300x75	17,92 €	28,54 €	35,18 €	45,80 €	200-400	108-150	195
400x75	22,64 €	33,30 €	43,92 €	54,57 €	200-400	145-205	260
500x75	27,36 €	38,05 €	52,68 €	63,36 €	200-400	180-250	325
600x75	32,02 €	44,10 €	59,02 €	71,11 €	200-400	225-315	405
700x75	37,82 €	54,00 €	79,05 €	95,21 €	200-400	260-370	475
800x75	42,04 €	59,13 €	88,85 €	105,93 €	200-400	290-410	530
900x75	45,79 €	63,71 €	96,93 €	114,89 €	200-400	325-460	595
1000x75	49,56 €	68,27 €	106,42 €	125,13 €	200-400	350-500	645
1200x75	59,46 €	81,91 €	127,71 €	150,15 €	200-400	420-600	774
300x125	21,41 €	31,96 €	42,60 €	53,17 €	300-900	210-290	375
400x125	25,94 €	37,71 €	50,44 €	62,22 €	300-900	280-390	500
500x125	30,46 €	43,49 €	58,32 €	71,29 €	300-900	350-490	630
600x125	35,66 €	50,45 €	69,00 €	83,80 €	300-900	425-590	760
700x125	42,19 €	61,78 €	87,90 €	107,48 €	300-900	490-700	900
800x125	47,13 €	67,94 €	98,44 €	119,28 €	300-900	550-785	1010
900x125	51,35 €	73,27 €	107,99 €	129,93 €	300-900	630-895	1160
1000x125	55,76 €	78,86 €	117,93 €	141,01 €	300-900	720-1010	1300
1200x125	66,91 €	94,62 €	141,53 €	169,23 €	300-900	865-1200	1560
300x225	25,17 €	39,70 €	48,85 €	63,52 €	600-1600	410-570	730
400x225	30,95 €	47,28 €	65,49 €	81,85 €	600-1600	545-760	975
500x225	36,72 €	54,85 €	82,11 €	100,19 €	600-1600	685-960	1230
600x225	43,40 €	63,25 €	94,17 €	114,06 €	600-1600	785-1094	1410
700x225	50,79 €	79,28 €	111,11 €	139,61 €	600-1600	900-1280	1640
800x225	57,11 €	87,42 €	130,49 €	160,82 €	600-1600	1035-1470	1880
900x225	62,71 €	94,72 €	145,40 €	177,42 €	600-1600	1170-1660	2130
1000x225	68,17 €	101,94 €	160,65 €	194,45 €	600-1600	1300-1830	2360
1200x225	81,81 €	122,34 €	192,78 €	233,33 €	600-1600	1560-2195	2830



Description

Grilles simple déflexion pour soufflage. Ailettes orientables individuellement.

GSS-... Grille à ailettes parallèles à la dimension majeure (cote L)

GSS/V-... Grille à ailettes parallèles à la dimension plus petite (cote H)

...-AN Grille en aluminium.

...-N Grille en acier galvanisé.

Accessoires

SP Registre de débit d'air à lames opposées en acier électro-zincé et peinture noire.

CM Cadre de montage construit en acier galvanisé

(fournis en 4 éléments)

PLRX Plénium à connexion circulaire: voir Accessoires

Fixation

(S) Clips. Nécessite cadre de montage CM.

(O) Vis cachée. Nécessite cadre CM (supplément 3,78 €)

(T) Vis apparentes.

Finition ...-AN

AA Anodisation couleur argent mat.

M9016 Peinture blanche similaire RAL 9016.

R9010 Peinture blanche RAL 9010 (supplément 2%)

Finition ...-N

M9006 Peinture grise similaire RAL 9006.

M9016 Peinture blanche similaire RAL 9016.

R9010 Peinture blanche RAL 9010.

RAL... Peinture autres couleurs RAL: voir info

Prescription

Fourniture et pose de grille simple déflexion pour soufflage à ailettes orientables individuellement et parallèles à la dimension majeure série GSS-AN+SP+CM (S) M9016 dim. LxH, construite en aluminium et peint couleur blanc M9016 avec registre de débit d'air à lames opposées en acier électro-zincé peint couleur noir SP, fixation par clips (S) et cadre de montage CM.

GSS+SP

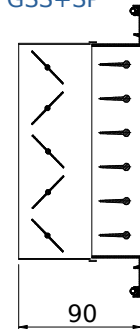

GSS

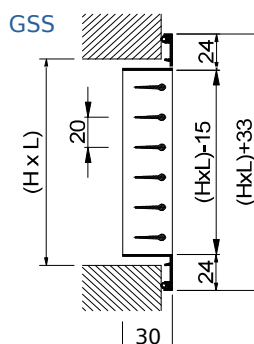

L x H mm	GSS-AN	GSS-AN+SP	GSS/V-AN	GSS-N	GSS/V-N	SP	CM	Lwa1<35 dB(A)	Lwa1=45 dB(A)
	eur	eur	eur	eur	eur	eur	eur	m3/h	m3/h
200x100	12,08 €	20,51 €	15,39 €	11,78 €	13,77 €	8,44 €	2,77 €	120-175	200
250x100	13,36 €	22,95 €	16,86 €	13,01 €	15,63 €	9,60 €	3,00 €	155-215	275
300x100	14,73 €	26,05 €	19,65 €	14,27 €	17,83 €	11,33 €	3,17 €	180-250	325
350x100	17,35 €	30,29 €	21,55 €	15,54 €	20,11 €	12,94 €	3,32 €	215-300	390
400x100	17,88 €	32,09 €	24,17 €	16,85 €	22,27 €	14,23 €	3,50 €	245-340	435
450x100	20,85 €	36,61 €	26,13 €	18,06 €	24,45 €	15,77 €	3,68 €	280-390	500
500x100	21,44 €	38,54 €	28,74 €	19,36 €	26,87 €	17,10 €	3,79 €	305-430	550
600x100	26,40 €	46,07 €	33,58 €	21,89 €	31,52 €	19,68 €	4,32 €	370-515	665
700x100	30,75 €	56,17 €	38,34 €	28,53 €	37,15 €	25,43 €	5,11 €	440-615	795
800x100	34,23 €	62,19 €	44,27 €	30,95 €	41,36 €	27,96 €	5,49 €	500-700	910
900x100	37,84 €	68,83 €	48,72 €	32,80 €	45,02 €	31,00 €	5,93 €	560-790	1020
1000x100	40,54 €	74,19 €	53,18 €	34,79 €	48,71 €	33,65 €	6,61 €	630-880	1135
200x150	14,81 €	24,04 €	16,07 €	14,90 €	15,50 €	9,22 €	2,95 €	190-265	340
250x150	15,76 €	26,40 €	18,26 €	16,52 €	17,99 €	10,65 €	3,12 €	235-330	420
300x150	17,37 €	29,79 €	21,16 €	18,00 €	20,51 €	12,41 €	3,32 €	290-405	520
350x150	20,42 €	34,22 €	23,19 €	19,62 €	23,19 €	13,80 €	3,45 €	335-465	600
400x150	21,06 €	36,29 €	25,98 €	21,08 €	25,50 €	15,22 €	3,65 €	385-540	695
450x150	24,60 €	41,23 €	28,04 €	22,08 €	27,10 €	16,63 €	3,79 €	440-615	795
500x150	25,07 €	43,40 €	30,67 €	23,91 €	29,96 €	18,32 €	3,96 €	485-680	875
600x150	29,94 €	51,01 €	35,92 €	26,98 €	35,09 €	21,06 €	4,46 €	595-830	1070
700x150	36,62 €	63,74 €	40,90 €	33,96 €	41,50 €	27,10 €	5,23 €	690-970	1250
800x150	40,07 €	70,03 €	47,15 €	37,18 €	46,32 €	29,96 €	5,62 €	790-1110	1425
900x150	44,77 €	77,45 €	51,97 €	39,53 €	50,48 €	32,68 €	6,11 €	890-1245	1610
1000x150	47,93 €	83,83 €	56,56 €	42,13 €	54,83 €	35,89 €	6,72 €	990-1380	1780
200x200	17,96 €	28,13 €	17,96 €	18,02 €	17,53 €	10,17 €	3,09 €	245-340	435
250x200	19,98 €	31,59 €	20,42 €	19,96 €	20,56 €	11,60 €	3,29 €	315-440	565
300x200	21,96 €	35,25 €	23,77 €	21,79 €	23,54 €	13,28 €	3,47 €	380-530	680
350x200	25,08 €	39,84 €	26,15 €	23,58 €	25,53 €	14,74 €	3,60 €	450-630	810
400x200	26,07 €	42,30 €	29,34 €	24,97 €	27,90 €	16,23 €	3,79 €	515-720	925
450x200	30,32 €	48,08 €	31,66 €	26,21 €	29,77 €	17,77 €	3,99 €	575-805	1035
500x200	31,19 €	50,74 €	34,85 €	28,41 €	33,06 €	19,55 €	4,15 €	650-905	1165
600x200	36,32 €	58,96 €	40,50 €	32,12 €	38,95 €	22,64 €	4,62 €	785-1095	1410
700x200	45,23 €	74,16 €	46,82 €	40,93 €	45,69 €	28,93 €	5,39 €	915-1280	1650
800x200	49,12 €	81,10 €	52,90 €	44,89 €	51,21 €	31,96 €	5,79 €	1045-1450	1880
900x200	55,47 €	90,35 €	58,60 €	48,09 €	56,14 €	34,88 €	6,29 €	1170-1645	2120
1000x200	59,72 €	98,13 €	63,98 €	51,08 €	60,95 €	38,41 €	6,89 €	1310-1830	2365
250x250	22,64 €	35,32 €	22,64 €	23,05 €	22,44 €	12,68 €	3,47 €	395-555	715
300x250	25,03 €	39,07 €	26,38 €	24,91 €	25,58 €	14,03 €	3,68 €	485-680	875
400x250	30,62 €	47,92 €	32,50 €	28,00 €	30,39 €	17,30 €	4,03 €	655-920	1185
500x250	37,61 €	58,42 €	39,33 €	31,97 €	36,16 €	20,82 €	4,32 €	830-1160	1490
600x250	43,36 €	67,52 €	45,60 €	36,16 €	42,64 €	24,15 €	4,82 €	1000-1400	1800
700x250	49,71 €	78,78 €	52,37 €	43,83 €	49,44 €	29,07 €	5,39 €	1165-1630	2095
800x250	56,07 €	90,02 €	59,13 €	51,49 €	56,21 €	33,96 €	5,99 €	1340-1870	2410
900x250	62,09 €	99,53 €	65,21 €	55,14 €	61,59 €	37,45 €	6,46 €	1505-2105	2710
1000x250	68,11 €	109,08 €	71,30 €	58,80 €	67,00 €	40,97 €	7,11 €	1700-2375	3070
300x300	29,16 €	44,27 €	29,16 €	28,34 €	27,58 €	15,12 €	3,88 €	575-805	1035
400x300	35,75 €	54,35 €	35,85 €	31,95 €	32,85 €	18,60 €	4,23 €	785-1095	1410
500x300	43,74 €	66,24 €	43,30 €	36,89 €	39,41 €	22,49 €	4,53 €	980-1375	1765
600x300	50,48 €	76,49 €	50,29 €	41,36 €	46,25 €	26,00 €	5,03 €	1190-1665	2140
700x300	57,77 €	89,05 €	57,60 €	50,35 €	53,80 €	31,27 €	5,82 €	1385-1940	2495
800x300	65,02 €	101,56 €	64,92 €	59,36 €	61,30 €	36,54 €	6,22 €	1600-2240	2880
900x300	73,22 €	113,61 €	72,37 €	63,58 €	67,15 €	40,38 €	6,66 €	1800-2520	3240
1000x300	81,44 €	125,63 €	79,84 €	67,80 €	73,02 €	44,20 €	7,31 €	2000-2800	3610
400x400	45,19 €	66,39 €	45,19 €	38,88 €	37,84 €	21,21 €	4,56 €	1050-1470	1895
500x400	53,73 €	79,49 €	53,34 €	45,05 €	45,66 €	25,77 €	4,85 €	1325-1850	2381
600x400	62,16 €	92,09 €	62,21 €	50,85 €	53,57 €	29,93 €	5,36 €	1600-2240	2880
700x400	72,04 €	107,89 €	72,20 €	62,16 €	62,31 €	35,85 €	6,15 €	1865-2610	3355
800x400	81,94 €	123,71 €	82,18 €	73,50 €	71,06 €	41,76 €	6,52 €	2140-2990	3860
900x400	91,12 €	137,34 €	90,76 €	78,98 €	78,22 €	46,20 €	6,99 €	2405-3365	3860
1000x400	100,31 €	151,85 €	99,33 €	84,48 €	85,37 €	51,55 €	7,66 €	2675-3735	4850



Description

Grilles double déflexion pour soufflage. Ailettes orientables individuellement.

GSD-... Grille à ailettes du premier rang parallèles à la dimension majeure (cote L).

GSD/V-... Grille à ailettes du premier rang parallèles à la plus petite (cote H).

...-AN Grille en aluminium.

...-N Grille en acier galvanisé.

Accessoires

SP Registre de débit d'air à lames opposées en acier élé et peinture noire.

CM Cadre de montage construit en acier galvanisé (fournis en 4 éléments)

PLRX Plénum à connexion circulaire: voir Accessoires

Fixation

(S) Clips. Nécessite cadre de montage CM.

(O) Vis cachée. Nécessite cadre CM (supplément 3,78 €)

(T) Vis apparentes.

Finition ...-AN

AA Anodisation couleur argent mat.

M9016 Peinture blanche similaire RAL 9016.

R9010 Peinture blanche RAL 9010 (supplément 2%)

Finition ...-N

M9006 Peinture grise similaire RAL 9006.

M9016 Peinture blanche similaire RAL 9016.

R9010 Peinture blanche RAL 9010.

RAL... Peinture autres couleurs RAL: voir info

Prescription

Fourniture et pose de grille double déflexion pour soufflage à ailettes orientables individuellement et parallèles à la dimension majeure série CTM-AN+SP+CM (S) M9016 dim. LxH, construite en aluminium et peint couleur blanc M9016 avec registre de débit d'air à lames opposées en acier électro-zincé peint couleur noir SP, fixation par clips (S) et cadre de montage CM.

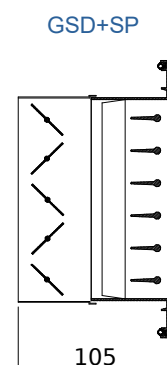
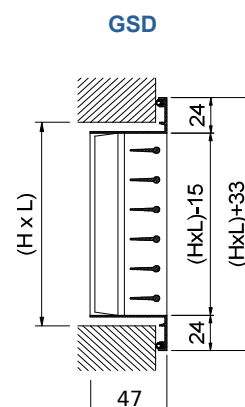

L x H mm	GSD-AN	GSD-AN+SP	GSD-N	SP	CM	Lwa1<35 dB(A)	Lwa1=45 dB(A)
	GSD/V-AN eur	GSD/V-AN+SP eur	GSD/V-N eur	eur	eur	m3/h	m3/h
200x100	18,63 €	27,06 €	22,64 €	8,44 €	2,77 €	110-160	200
250x100	20,99 €	30,59 €	25,81 €	9,60 €	3,00 €	140-180	250
300x100	23,75 €	35,06 €	28,99 €	11,33 €	3,17 €	175-240	300
350x100	27,44 €	40,37 €	31,69 €	12,94 €	3,32 €	200-290	380
400x100	28,90 €	43,11 €	34,29 €	14,23 €	3,50 €	225-325	410
450x100	32,46 €	48,23 €	36,25 €	15,77 €	3,68 €	275-375	490
500x100	33,75 €	50,87 €	39,20 €	17,10 €	3,79 €	290-400	500
600x100	41,98 €	61,66 €	45,43 €	19,68 €	4,32 €	350-500	600
700x100	50,14 €	75,55 €	55,58 €	25,43 €	5,11 €	390-560	715
800x100	57,07 €	85,04 €	60,93 €	27,96 €	5,49 €	450-640	830
900x100	62,02 €	93,02 €	65,61 €	31,00 €	5,93 €	510-720	925
1000x100	66,87 €	100,51 €	70,31 €	33,65 €	6,61 €	660-790	1020
200x150	22,54 €	31,76 €	26,25 €	9,22 €	2,95 €	180-250	310
250x150	24,48 €	35,12 €	29,83 €	10,65 €	3,12 €	220-320	400
300x150	27,76 €	40,17 €	33,40 €	12,41 €	3,32 €	280-380	500
350x150	32,42 €	46,22 €	35,88 €	13,80 €	3,45 €	300-440	560
400x150	34,29 €	49,52 €	38,85 €	15,22 €	3,65 €	350-500	600
450x150	38,64 €	55,26 €	41,01 €	16,63 €	3,79 €	410-580	700
500x150	40,53 €	58,83 €	44,76 €	18,32 €	3,96 €	450-610	800
600x150	47,69 €	68,75 €	51,98 €	21,06 €	4,46 €	550-800	950
700x150	59,79 €	86,89 €	63,61 €	27,10 €	5,23 €	630-880	1135
800x150	67,94 €	97,90 €	69,94 €	29,96 €	5,62 €	705-1005	1300
900x150	74,19 €	106,86 €	75,50 €	32,68 €	6,11 €	810-1130	1460
1000x150	80,12 €	116,02 €	81,20 €	35,89 €	6,72 €	900-1270	1640
200x200	26,34 €	36,51 €	29,77 €	10,17 €	3,09 €	230-330	420
250x200	29,93 €	41,53 €	33,79 €	11,60 €	3,29 €	290-430	550
300x200	34,03 €	47,32 €	37,77 €	13,28 €	3,47 €	380-500	650
350x200	38,71 €	53,44 €	40,84 €	14,74 €	3,60 €	425-600	750
400x200	41,08 €	57,33 €	44,10 €	16,23 €	3,79 €	500-700	880
450x200	46,39 €	64,15 €	46,80 €	17,77 €	3,99 €	560-810	960
500x200	48,35 €	67,90 €	51,08 €	19,55 €	4,15 €	600-880	1100
600x200	56,76 €	79,39 €	58,59 €	22,64 €	4,62 €	800-1100	1350
700x200	72,87 €	101,80 €	73,19 €	28,93 €	5,39 €	860-1210	1555
800x200	81,21 €	113,17 €	80,48 €	31,96 €	5,79 €	990-1385	1785
900x200	89,12 €	124,00 €	87,30 €	34,88 €	6,29 €	1115-1560	2010
1000x200	96,60 €	135,01 €	93,75 €	38,41 €	6,89 €	1240-1735	2240
250x250	33,83 €	46,53 €	37,75 €	12,68 €	3,47 €	390-550	700
300x250	38,47 €	52,51 €	42,24 €	14,03 €	3,68 €	460-645	825
400x250	48,52 €	65,81 €	48,69 €	17,30 €	4,03 €	595-830	1070
500x250	58,32 €	79,11 €	56,47 €	20,82 €	4,32 €	775-1085	1395
600x250	68,15 €	92,32 €	65,17 €	24,15 €	4,82 €	935-1310	1685
700x250	80,69 €	109,77 €	77,59 €	29,07 €	5,39 €	1090-1525	1965
800x250	93,24 €	127,18 €	90,02 €	33,96 €	5,99 €	1260-1760	2270
900x250	102,02 €	139,45 €	97,53 €	37,45 €	6,46 €	1515-1980	2555
1000x250	110,77 €	151,74 €	105,03 €	40,97 €	7,11 €	1575-2200	2835
300x300	43,84 €	58,97 €	46,66 €	15,12 €	3,88 €	560-780	1005
400x300	55,47 €	74,07 €	54,04 €	18,60 €	4,23 €	750-1045	1345
500x300	66,70 €	89,17 €	63,19 €	22,49 €	4,53 €	945-1325	1700
600x300	77,65 €	103,65 €	71,79 €	26,00 €	5,03 €	1135-1585	2050
700x300	92,06 €	123,34 €	86,27 €	31,27 €	5,82 €	1325-1845	2390
800x300	106,48 €	143,01 €	100,77 €	36,54 €	6,22 €	1520-2125	2740
900x300	117,70 €	158,09 €	109,15 €	40,38 €	6,66 €	1710-2390	3085
1000x300	128,94 €	173,13 €	117,49 €	44,20 €	7,31 €	1910-2680	3450
400x400	72,22 €	93,42 €	64,06 €	21,21 €	4,56 €	1000-1410	1815
500x400	85,44 €	111,23 €	75,08 €	25,77 €	4,85 €	1270-1785	2300
600x400	104,06 €	133,99 €	84,93 €	29,93 €	5,36 €	1530-2150	2770
700x400	121,46 €	157,31 €	102,75 €	35,85 €	6,15 €	1785-2505	3115
800x400	138,82 €	180,59 €	120,56 €	41,76 €	6,52 €	2060-2880	3710
900x400	152,32 €	198,53 €	130,93 €	46,20 €	6,99 €	2310-3240	4175
1000x400	165,77 €	217,32 €	141,30 €	51,55 €	7,66 €	2600-3640	4680

Grilles de Reprise

GTS	GRAF	GRAF/F	GRAF-FP
			
GRAF/K-FP	GRQ	GRM-FP	GRM/K-FP
			

Conçues pour une maintenance facile
Modèles FP pour remplacer une plaque de faux plafond
Grilles avec filtre GRAF/F, à ouverture facile avec onglets invisibles
Modèles K accessibles sans outils pour une maintenance facile

GTS grilles de transfert d'air
GRAF grilles à ailettes fixes
GRAF/F grilles à ailettes fixes avec filtre
GRAF-FP grilles à ailettes fixes modulaires
GRAF/K-FP grilles à ailettes fixes accessibles
GRQ grilles à quadrillage
GRM-FP grilles à maille carrée modulaires
GRM/K-FP grilles à maille carrée accessibles



Description

Grilles en aluminium avec cadre télescopique et ailettes en "V" pour transfert d'air.

GTS-A Grille de 30-55 mm d'épaisseur à ailettes parallèles à la dimension majeure.

GTS/V-... Ailettes parallèles à la cote plus petite.

...-B Grilles pour épaisseurs de 47-72 mm.

...-S Grilles sans cadre télescopique.

Fixation

(T) Vis apparentes.

Finition

AA Anodisation couleur argent mat.

M9016 Peinture blanche similaire RAL 9016.

RAL... Peinture autres couleurs RAL: voir info

Prescription

Fourniture et pose de grille de transfert d'air avec cadre télescopique et ailettes en "V" parallèles à la dimension majeure série

GTS (T) AA dim. LxH, construite en aluminium et finition anodisée

AA, fixation par vis apparentes (T).

GTS-

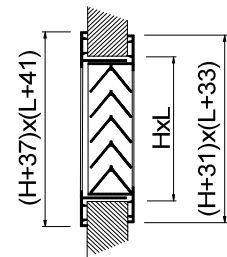

L x H mm	GTS-A eur	GTS-B eur	GTS-S eur	GTS/V-A eur	GTS/V-B eur	GTS/V-S eur	Q min / max m3/h	Section libre de sortie air/m ²
200x100	25,37 €	26,67 €	21,56 €	30,34 €	32,49 €	25,75 €	15-25	0,005
260x100	29,16 €	30,64 €	24,78 €	36,29 €	38,85 €	30,85 €	20-30	0,007
300x100	32,28 €	33,86 €	27,46 €	41,04 €	43,97 €	34,89 €	20-35	0,008
400x100	38,95 €	40,88 €	33,10 €	49,58 €	53,05 €	42,13 €	30-50	0,011
500x100	45,25 €	47,46 €	38,42 €	58,72 €	62,93 €	49,91 €	40-70	0,015
600x100	52,50 €	55,10 €	44,63 €	67,85 €	72,69 €	57,66 €	50-80	0,018
200x160	30,87 €	32,43 €	26,24 €	31,95 €	34,26 €	27,24 €	30-50	0,011
260x160	35,38 €	37,14 €	30,09 €	37,41 €	40,07 €	31,77 €	40-65	0,014
300x160	39,25 €	41,26 €	33,39 €	42,37 €	45,37 €	35,98 €	45-75	0,017
400x160	47,43 €	49,82 €	40,33 €	51,75 €	55,43 €	43,97 €	60-105	0,023
500x160	55,16 €	57,94 €	46,89 €	61,30 €	65,67 €	52,11 €	80-130	0,029
600x160	62,92 €	66,05 €	53,45 €	70,87 €	75,89 €	60,23 €	90-150	0,036
200x200	36,38 €	38,18 €	30,89 €	36,38 €	38,94 €	30,89 €	40-65	0,014
260x200	41,64 €	43,72 €	35,35 €	42,50 €	45,52 €	36,08 €	50-85	0,019
300x200	46,26 €	48,61 €	39,31 €	48,05 €	51,39 €	40,78 €	60-105	0,023
400x200	55,96 €	58,73 €	47,58 €	59,03 €	63,21 €	50,16 €	85-140	0,031
500x200	65,17 €	68,43 €	55,44 €	70,01 €	74,96 €	59,49 €	105-175	0,039
600x200	74,42 €	78,16 €	63,26 €	80,97 €	86,77 €	68,81 €	125-210	0,047
300x300	60,05 €	63,06 €	51,08 €	60,05 €	64,32 €	51,08 €	100-165	0,037
400x300	72,92 €	76,55 €	61,96 €	74,66 €	80,02 €	63,46 €	135-225	0,05
500x300	85,13 €	89,39 €	72,33 €	88,65 €	94,94 €	75,36 €	175-290	0,064
600x300	97,38 €	102,22 €	82,75 €	102,65 €	109,90 €	87,26 €	210-345	0,077
400x400	89,89 €	94,39 €	76,39 €	89,89 €	96,28 €	76,39 €	190-320	0,07
500x400	105,09 €	110,35 €	89,29 €	106,88 €	114,47 €	90,81 €	240-400	0,089
600x400	120,26 €	126,33 €	102,25 €	123,84 €	132,59 €	105,23 €	290-490	0,107
500x500	125,05 €	131,30 €	106,31 €	125,05 €	133,93 €	106,31 €	310-515	0,114
600x500	143,17 €	150,42 €	121,75 €	143,01 €	153,11 €	121,54 €	370-620	0,137
600x600	166,18 €	174,47 €	141,24 €	166,18 €	177,96 €	141,24 €	470-780	0,173

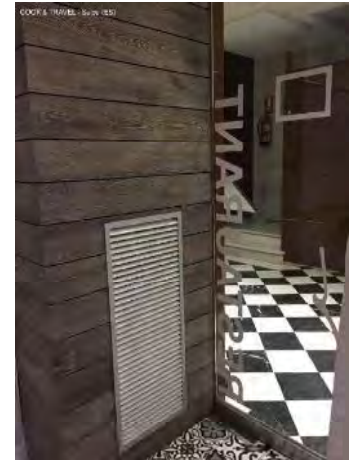

Description

Grilles en aluminium à ailettes fixes à 45° pour reprise d'air.

GRAF Grille à ailettes parallèles à la dimension majeure (cote L)

GRAF/V Grille à ailettes parallèles à la dimension plus petite (cote H)

Accessoires

SP Registre de débit d'air à lames opposées en acier électro-zincé et peinture noire.

PFT Châssis construit en acier galvanisé, comprenant filtre K/8 classe EN 779 G3.

MLL Maille galvanisée de 13x13 mm.

CM Cadre de montage construit en acier galvanisé (fournis en 4 éléments)

PLRX Plénum à connexion circulaire: voir Accessoires

Fixation

(S) Clips. Nécessite cadre de montage CM.

(O) Vis cachée. Nécessite cadre CM (supplément 3,78 €)

(T) Vis apparentes.

Finition

AA Anodisation couleur argent mat.

M9016 Peinture blanche similaire RAL 9016.

R9010 Peinture blanche RAL 9010 (supplément 2%)

RAL... Peinture autres couleurs RAL: voir info

Prescription

Fourniture et pose de grille pour reprise d'air à ailettes fixes à 45° et parallèles à la dimension majeure série **GRAF/V+SP+CM** (S) M9016 dim. LxH, construite en aluminium et peint couleur blanc M9016 avec registre de débit d'air à lames opposées en acier électro-zincé peint couleur noir SP, fixation par clips (S) et cadre de montage CM.

GTS

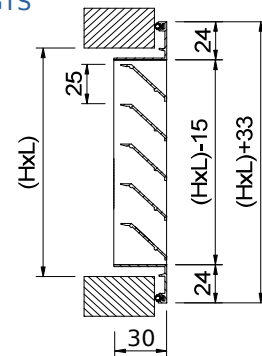

GTS+SP

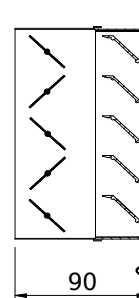

GTS+PFT

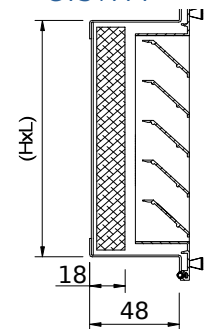

Lx H mm	GRAF eur	GRAF/V eur	SP eur	PFT eur	MLL eur	CM eur	wa1< 35 dB(A) m3/h	Section libre de sortie air/m ²
200x100	13,53 €	15,22 €	8,44 €	13,96 €	12,90 €	2,77 €	55-120	160
250x100	15,47 €	16,95 €	9,60 €	14,24 €	13,17 €	2,99 €	70-140	190
300x100	16,49 €	19,52 €	11,33 €	14,49 €	13,43 €	3,17 €	80-185	230
350x100	18,55 €	21,35 €	12,94 €	14,77 €	13,69 €	3,32 €	90-200	260
400x100	19,91 €	23,68 €	14,23 €	15,07 €	13,96 €	3,53 €	110-230	310
450x100	21,39 €	26,20 €	15,77 €	15,33 €	14,24 €	3,68 €	125-260	350
500x100	22,92 €	28,86 €	17,10 €	15,66 €	14,49 €	3,79 €	140-300	390
600x100	28,87 €	32,66 €	19,68 €	16,19 €	15,02 €	4,32 €	165-350	460
700x100	32,46 €	38,08 €	25,43 €	16,89 €	15,62 €	5,11 €	195-400	540
800x100	36,41 €	42,73 €	27,96 €	17,46 €	16,12 €	5,49 €	225-465	620
200x150	16,53 €	17,43 €	9,22 €	14,50 €	13,43 €	2,93 €	85-175	230
250x150	18,38 €	19,65 €	10,65 €	14,91 €	13,77 €	3,12 €	110-220	300
300x150	19,62 €	22,58 €	12,41 €	15,32 €	14,17 €	3,32 €	130-270	360
350x150	22,27 €	24,78 €	13,80 €	15,69 €	14,53 €	3,45 €	150-315	420
400x150	23,01 €	27,53 €	15,22 €	16,09 €	14,87 €	3,65 €	170-360	475
450x150	25,80 €	30,46 €	16,63 €	16,49 €	15,30 €	3,79 €	195-410	550
500x150	26,73 €	33,55 €	18,32 €	16,89 €	15,62 €	3,96 €	225-455	605
600x150	33,55 €	38,37 €	21,06 €	17,73 €	16,36 €	4,46 €	260-545	730
700x150	39,33 €	44,53 €	27,10 €	18,43 €	17,02 €	5,22 €	300-640	850
800x150	44,22 €	50,22 €	29,96 €	19,26 €	17,85 €	5,62 €	350-735	980
200x200	19,62 €	19,62 €	10,17 €	15,07 €	13,96 €	3,09 €	115-240	320
250x200	21,88 €	22,37 €	11,60 €	15,60 €	14,43 €	3,29 €	145-300	405
300x200	23,38 €	25,67 €	13,28 €	16,09 €	14,87 €	3,49 €	175-365	490
350x200	26,73 €	28,46 €	14,74 €	16,63 €	15,39 €	3,62 €	210-430	580
400x200	27,73 €	31,63 €	16,23 €	17,17 €	15,86 €	3,79 €	235-500	660
450x200	31,13 €	34,99 €	17,77 €	17,62 €	16,32 €	3,99 €	270-560	750
500x200	32,43 €	38,70 €	19,55 €	18,08 €	16,80 €	4,15 €	300-620	830
600x200	41,71 €	44,02 €	22,64 €	19,10 €	17,73 €	4,62 €	360-750	1010
700x200	47,78 €	51,91 €	28,93 €	20,06 €	18,53 €	5,39 €	425-880	1170
800x200	52,81 €	57,63 €	31,96 €	21,08 €	19,52 €	5,81 €	485-1005	1340
1000x200	66,04 €	72,03 €	38,37 €	26,35 €	24,37 €	6,89 €	595-1185	1585
250x250	25,01 €	25,01 €	12,68 €	16,22 €	15,03 €	3,49 €	185-385	510
300x250	26,77 €	28,84 €	14,03 €	16,89 €	15,62 €	3,68 €	225-465	620
400x250	33,12 €	35,45 €	17,30 €	18,08 €	16,80 €	4,03 €	300-625	835
500x250	38,07 €	44,20 €	20,82 €	19,38 €	17,90 €	4,32 €	380-790	1050
600x250	46,70 €	50,42 €	24,11 €	20,58 €	19,05 €	4,82 €	460-950	1270
800x250	61,42 €	65,68 €	33,96 €	22,85 €	21,15 €	5,99 €	620-1275	1700
1000x250	76,78 €	82,10 €	40,97 €	28,59 €	26,47 €	7,08 €	760-1500	2015
300x300	31,96 €	31,96 €	15,12 €	17,73 €	16,36 €	3,86 €	270-565	750
400x300	37,92 €	39,51 €	18,60 €	19,10 €	17,73 €	4,23 €	360-760	1010
500x300	45,37 €	49,16 €	22,49 €	20,58 €	19,05 €	4,53 €	460-960	1275
600x300	55,94 €	56,27 €	26,00 €	22,01 €	20,39 €	5,03 €	560-1160	1540
800x300	70,96 €	73,20 €	36,54 €	24,71 €	22,85 €	6,21 €	750-1550	2065
1000x300	88,70 €	91,53 €	44,20 €	30,90 €	28,59 €	7,31 €	965-1935	2575
350x350	39,10 €	39,10 €	18,05 €	19,29 €	17,88 €	4,18 €	375-780	1035
400x350	42,83 €	44,06 €	19,91 €	19,69 €	18,32 €	4,35 €	448-896	1195
500x350	50,48 €	54,00 €	24,15 €	21,39 €	19,83 €	4,65 €	561-1123	1497
600x350	62,31 €	62,15 €	27,94 €	23,08 €	21,38 €	5,16 €	675-1350	1800
800x350	78,95 €	80,68 €	39,15 €	25,97 €	24,05 €	6,35 €	907-1814	2419
1000x350	98,68 €	100,83 €	48,95 €	32,48 €	30,06 €	7,44 €	1135-2275	3035
400x400	47,89 €	47,89 €	21,21 €	21,12 €	19,58 €	4,56 €	495-1025	1370
500x400	56,31 €	58,93 €	25,77 €	23,09 €	21,38 €	4,85 €	625-1290	1725
600x400	69,20 €	67,93 €	29,93 €	25,01 €	23,15 €	5,36 €	755-1560	2080
800x400	88,73 €	89,73 €	41,76 €	28,34 €	26,25 €	6,52 €	1010-2090	2790
1000x400	110,91 €	112,18 €	52,21 €	35,44 €	32,83 €	7,66 €	1295-2595	3455
500x500	68,48 €	68,48 €	29,09 €	25,58 €	23,67 €	5,16 €	785-1625	2170
600x500	85,86 €	81,92 €	33,75 €	27,36 €	25,30 €	5,65 €	982-1965	2620
800x500	106,72 €	105,00 €	50,64 €	31,30 €	28,96 €	6,82 €	1317-2630	3513
1000x500	133,43 €	131,23 €	63,29 €	39,15 €	36,25 €	7,94 €	1645-3295	4395
600x600	94,52 €	94,52 €	37,65 €	30,83 €	28,53 €	6,16 €	1145-2370	3160
800x600	123,07 €	144,47 €	58,84 €	35,56 €	32,98 €	7,34 €	1580-3180	4240
1000x600	153,83 €	180,59 €	73,59 €	44,47 €	41,24 €	8,45 €	1985-3975	5300

GRAF/F

Grilles à ailettes fixes avec filtre



Description

Les grilles avec filtre de la série **GRAF/F** ont été créées pour être utilisées dans la reprise d'air des systèmes de ventilation et climatisation. Conçues pour montage mural. La grille s'enlève du cadre montage simplement poussant sur deux onglets demi-cachés, pour faciliter la maintenance du filtre, conforme aux exigences des réglementations thermiques correspondantes. Le système FY signifie tellement une économie de temps dans l'installation comme dans les maintenances postérieures, aussi bien qu'une évolution esthétique. Grille fabriquée aluminium extrudé, pourvue d'un joint d'étanchéité. Filtre classé F1 en réaction au feu, selon la norme DIN 53438.

GRAF/F Grille à ailettes fixes à 45° parallèles à la dimension majeure (cote L) avec filtre classé G3 selon la norme EN 779.

GRAF/F/V Grille à ailettes fixes à 45° parallèles à la dimension plus petite (cote H) avec filtre classé G3 selon la norme EN 779.

Accessoires

CM Cadre de montage construit en acier galvanisé (fournis en 4 éléments)

PLRX Plénum à connexion circulaire: voir Accessoires

Fixation

(S) Clips. Nécessite cadre CM ou plénum de raccordement PLRX.

Finition

AA Anodisation couleur argent mat.

M9016 Peint blanc similaire à RAL 9016.

RAL... Peinture autres couleurs RAL: voir info

Prescription

Fourniture et pose de grille pour reprise à ailettes fixes à 45° avec filtre classe G3 incorporé, accessible frontalement poussant sur deux onglets demi-cachés, série **GRAF/F+CM** (S) M9016 dim. LxH, construite en aluminium et peint couleur blanc M9016 ou autre à décider par la D.F., fixation par clips (S) et cadre de montage **CM**.

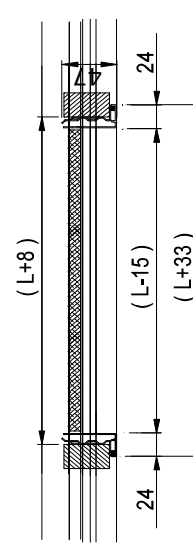

GRAF/F

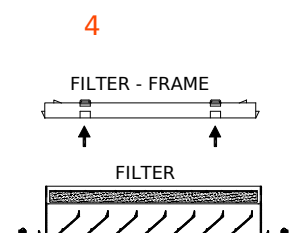
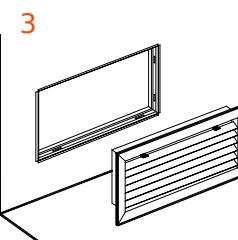
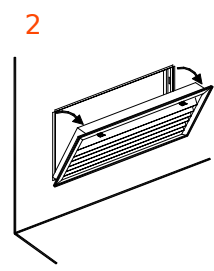
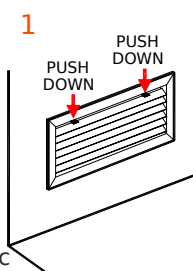
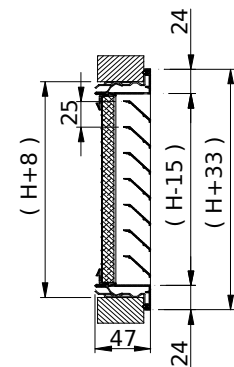

L x H m m	GRAF/F eur	GRAF/F/V eur	CM eur	Lwa1 < 35 dB(A) m 3/h	Lwa1 < 45 dB(A) m 3/h
200x100	27,50 €	-	2,77 €	55-120	160
250x100	29,73 €	-	2,99 €	70-140	190
300x100	30,97 €	-	3,17 €	80-185	230
350x100	33,35 €	-	3,32 €	90-200	260
400x100	34,99 €	-	3,53 €	110-230	310
450x100	36,67 €	-	3,68 €	125-260	350
500x100	38,58 €	-	3,79 €	140-300	390
600x100	45,07 €	-	4,32 €	165-350	460
700x100	49,35 €	-	5,11 €	195-400	540
800x100	53,88 €	-	5,49 €	225-465	620
200x150	31,05 €	-	2,93 €	85-175	230
250x150	33,30 €	-	3,12 €	110-220	300
300x150	34,93 €	-	3,32 €	130-270	360
350x150	37,94 €	-	3,45 €	150-315	420
400x150	39,12 €	-	3,65 €	170-360	475
450x150	42,30 €	-	3,79 €	195-410	550
500x150	43,62 €	-	3,96 €	225-455	605
600x150	51,28 €	-	4,46 €	260-545	730
700x150	57,73 €	-	5,22 €	300-640	850
800x150	63,51 €	-	5,62 €	350-735	980
200x200	34,69 €	34,69 €	3,09 €	115-240	320
250x200	37,48 €	37,98 €	3,29 €	145-300	405
300x200	39,48 €	41,74 €	3,49 €	175-365	490
350x200	43,30 €	45,06 €	3,62 €	210-430	580
400x200	44,89 €	48,79 €	3,79 €	235-500	660
450x200	48,76 €	52,64 €	3,99 €	270-560	750
500x200	50,49 €	56,81 €	4,15 €	300-620	830
600x200	60,85 €	63,13 €	4,62 €	360-750	1010
700x200	67,80 €	71,94 €	5,39 €	425-880	1170
800x200	73,92 €	78,75 €	5,81 €	485-1005	1340
250x250	41,24 €	41,24 €	3,49 €	185-385	510
300x250	43,66 €	45,73 €	3,68 €	225-465	620
400x250	51,24 €	53,55 €	4,03 €	300-625	835
500x250	57,43 €	63,59 €	4,32 €	380-790	1050
600x250	67,30 €	71,04 €	4,82 €	460-950	1270
800x250	84,28 €	88,55 €	5,99 €	620-1275	1700
300x300	49,68 €	49,68 €	3,86 €	270-565	750
400x300	57,01 €	58,62 €	4,23 €	360-760	1010
500x300	65,97 €	69,78 €	4,53 €	460-960	1275
600x300	77,94 €	78,25 €	5,03 €	560-1160	1540
800x300	95,68 €	97,96 €	6,21 €	750-1550	2065
350x350	58,40 €	58,40 €	4,18 €	375-780	1035
400x350	62,55 €	63,78 €	4,35 €	448-896	1195
500x350	71,90 €	75,38 €	4,65 €	561-1123	1497
600x350	85,40 €	85,24 €	5,16 €	675-1350	1800
800x350	104,90 €	106,64 €	6,35 €	907-1814	2419
400x400	69,05 €	69,05 €	4,56 €	495-1025	1370
500x400	79,39 €	82,02 €	4,85 €	625-1290	1725
600x400	94,15 €	92,92 €	5,36 €	755-1560	2080
800x400	117,07 €	118,09 €	6,52 €	1010-2090	2790
500x500	94,05 €	94,05 €	5,16 €	785-1625	2170
600x500	113,21 €	109,22 €	5,65 €	982-1965	2620
800x500	138,02 €	136,32 €	6,82 €	1317-2630	3513
600x600	125,31 €	125,31 €	6,16 €	1145-2370	3160
800x600	158,63 €	180,07 €	7,34 €	1580-3180	4240

GRAF-FP

Grilles à ailettes fixes
modulaires

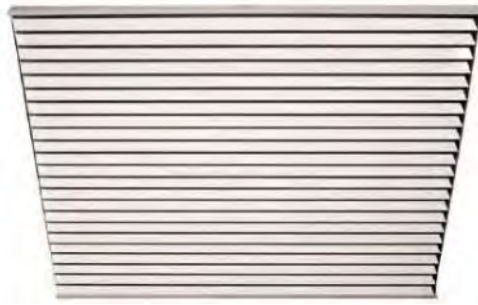

Description

Grilles en aluminium à ailettes fixes à 45° pour reprise d'air, spécialement conçues pour remplacer une dalle de faux plafond.

GRAF-FP Grille à ailettes parallèles à la dimension majeure (cote L)

GRAF/V-FP Grille à ailettes parallèles à la dimension plus petite (cote H)

GRAF-FP-PFT Grille avec filtre type K/8 classe EN 779 G3.

Accessoires

SP Registre de débit d'air à lames opposées en acier électro-zincé et peinture noire.

Fixation

1) Suspendue au faux plafond. Remplace une dalle.

Finition

AA Anodisation couleur argent mat.

M9016 Peinture blanche similaire RAL 9016.

R9010 Peinture blanche RAL 9010.

RAL... Peinture autres couleurs RAL: voir info

Prescription

Fourniture et pose de grille pour reprise d'air à ailettes fixes à 45° et parallèles à la dimension majeure série **GRAF-FP+PFT** M9016

dim 595x595, avec filtre type K/8 classe EN779 G3, conçue pour remplacer une dalle de faux plafond, construite en aluminium et peint couleur blanc M9016.

GRAF-FP

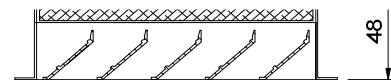
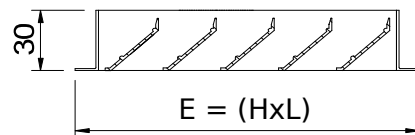

GRAF-FP+SP

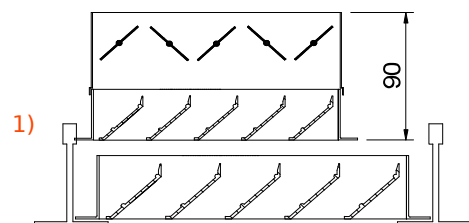

L x H mm	GRAF-FP	GRAF-FP-PFT	GRAF/V-FP	GRAF/V-FP-PFT	SP	Lwa1< 35 dB(A) m3/h	Lwa1< 45 dB(A) m3/h
	eur	eur	eur	eur	eur		
595x295	55,94 €	77,94 €	56,27 €	78,25 €	26,00 €	560-1160	1540
1195x295	106,42 €	143,50 €	109,82 €	146,85 €	51,99 €	1120-2320	3080
595x595	94,52 €	125,31 €	-	-	37,65 €	1180-1975	2760
1195x595	184,58 €	246,22 €	189,03 €	252,52 €	75,32 €	2310-3960	5540
620x620	102,55 €	135,99 €	-	-	46,98 €	1280-2140	2995
670x670	119,62 €	158,63 €	-	-	54,81 €	1495-2500	3500

GRAF/K

Grilles à ailettes fixes
accessibles



GRAF/K / GRAF/K+PFT

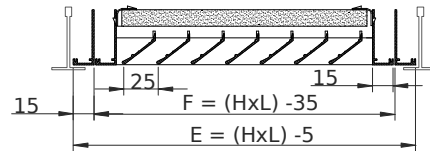

L x H	E	F
600 x 300	595 x 295	565 x 265
625 x 313	620 x 308	605 x 278
675 x 338	670 x 330	640 x 300
600 x 600	595 x 595	565 x 565
625 x 625	620 x 620	605 x 605
675 x 675	670 x 670	640 x 640

Description

Grilles à ailettes fixes à 45° pour reprise d'air, accessibles frontalement sans outils, au moyen de verrous invisibles **PUSH KLIN system** facilite la maintenance de la grille, conforme aux exigences des réglementations thermiques applicables. Construction en aluminium.

GRAF/K Grille à ailettes fixes pour reprise d'air.

Accessoires

PFT Filtre K/8 classe EN 779 G3.

PLK Plénum à connexion supérieure.

...-R Régulateur de débit au col.

.../L/ Connexion latérale.

.../AIS/ Isolation thermo-acoustique (supplément 35%)

Fixation

1) Équerres pour suspension au plafond.

Finition

M9016 Peinture blanche similaire RAL 9016.

R9010 Peinture blanche RAL 9010.

RAL... Peinture autres couleurs RAL: voir info

Prescription

Fourniture et pose de grille à ailettes fixes pour reprise d'air accessible frontalement sans outils, au moyen de verrous **PUSH** série **GRAF/K+PFT** M9016 dim. LxH, avec filtre type K/8 classe EN 779 G3, construite en aluminium et finition blanc M9016.

PLK/L/...-R

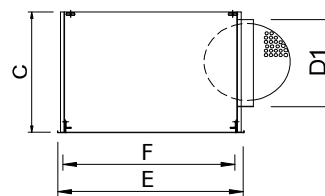

PLK...-R

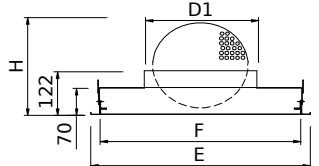

H ò L (nominal)	E	F	D1	H	C
600 x 300	595 x 295	565 x 265	198	353	320
625 x 313	620 x 308	605 x 278	198	353	320
675 X 338	670 x 333	640 x 303	198	353	320
600 X 600	595 x 595	565 x 565	313	353	435
625 X 625	620 x 620	590 x 590	313	353	435
675 X 675	670 x 670	640 x 640	313	353	435

L x H	GRAF/K	Lwa1< 35 dB(A)	Lwa1< 45 dB(A)	GRAF/K+PLK	Lwa1< 35 dB(A)	Lwa1< 45 dB(A)
mm	eur	m3/h	m3/h	eur	m3/h	m3/h
600x600	118,56 €	1100-2300	3145	175,22 €	2370	3160
625x625	126,40 €	1200-2500	3400	184,01 €	2465	3290
675x675	143,51 €	1400-2900	3900	204,45 €	2665	3550
600x300	79,99 €	560-1150	1500	128,16 €	560	1500
625x313	84,64 €	620-1250	1700	134,88 €	620	1565
675x338	94,89 €	700-1450	1900	146,50 €	700	1685

L x H	PLK	PLK-R	PLK/L/	PLK/L/-R	PFT
mm	eur	eur	eur	eur	eur
600x600	56,66 €	78,36 €	77,03 €	95,92 €	30,83 €
625x625	57,61 €	79,37 €	78,38 €	97,33 €	33,45 €
675x675	60,93 €	79,84 €	82,08 €	100,97 €	38,74 €
600x300	48,16 €	67,04 €	69,58 €	88,47 €	22,01 €
625x313	50,24 €	69,14 €	71,69 €	90,40 €	23,91 €
675x338	51,61 €	70,50 €	73,76 €	92,51 €	27,89 €
625x313	72,49 €	98,48 €	71,69 €	97,41 €	23,91 €
675x338	74,59 €	100,40 €	73,76 €	100,26 €	27,89 €

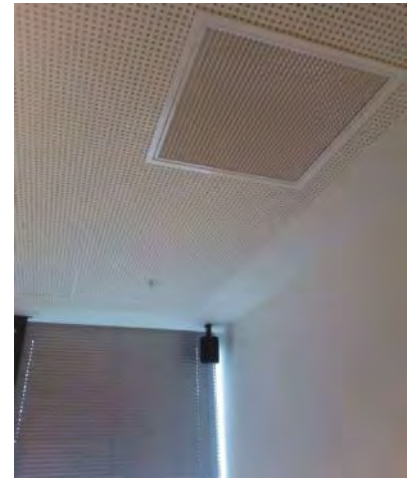
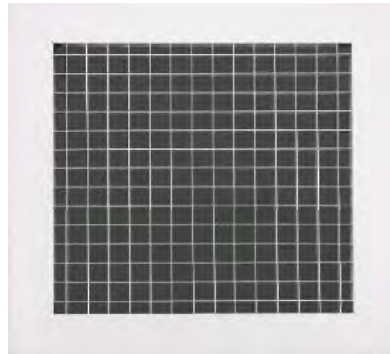

Description

Grilles à maille carrée en aluminium pour reprise d'air.

GRQ Grille à maille carrée droite de 13x13 mm.

Accessoires

SP Registre de débit d'air à lames opposées en acier électro-zincé et peinture noire.

PFT Châssis construit en acier galvanisé, comprenant filtre K/8 classe EN 779 G3.

CM Cadre de montage construit en acier galvanisé (fournis en 4 éléments)

PLRX Plénum à connexion circulaire: voir Accessoires

Fixation

(S) Clips. Nécessite cadre de montage CM.

(O) Vis cachée. Nécessite cadre CM (supplément 3,78 €)

(T) Vis apparentes.

Finition

AA Anodisation couleur argent mat.

M9016 Peinture blanche similaire RAL 9016 (supplément 12%)

R9010 Peinture blanche RAL 9010 (supplément 12%)

RAL... Peinture autres couleurs RAL: voir info

Prescription

Fourniture et pose de grille à maille carrée pour reprise d'air, série

GRQ +SP+CM (S) AA dim. LxH, construite en aluminium et finition anodisée AA avec registre de débit d'air à lames opposées en acier électro-zincé peint couleur noir SP, fixation par clips (S) et cadre de montage CM.

GRQ

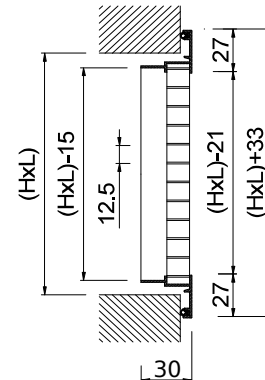

GRQ +SP

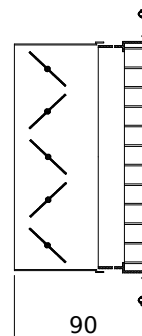

GRQ +PFT

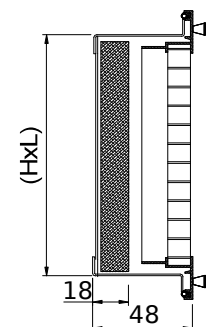

L x H mm	GRQ eur	SP eur	PFT eur	CM eur	Lwa1< 35 dB(A) m3/h	Lwa1< 45 dB(A) m3/h
200x100	14,17 €	8,44 €	13,96 €	2,77 €	70-140	185
250x100	16,52 €	9,60 €	14,24 €	2,99 €	90-185	245
300x100	18,36 €	11,33 €	14,49 €	3,17 €	115-225	300
350x100	20,18 €	12,94 €	14,77 €	3,32 €	135-270	360
400x100	22,39 €	14,23 €	15,07 €	3,53 €	150-300	400
450x100	24,25 €	15,77 €	15,33 €	3,68 €	175-345	460
500x100	26,10 €	17,10 €	15,66 €	3,79 €	195-390	520
600x100	30,24 €	19,68 €	16,19 €	4,32 €	230-465	620
700x100	34,52 €	25,43 €	16,89 €	5,11 €	275-550	735
800x100	38,30 €	27,96 €	17,46 €	5,49 €	305-610	820
200x150	16,95 €	9,22 €	14,50 €	2,93 €	120-240	315
250x150	19,85 €	10,65 €	14,91 €	3,12 €	150-300	405
300x150	22,14 €	12,41 €	15,32 €	3,32 €	185-365	490
350x150	24,48 €	13,80 €	15,69 €	3,45 €	215-430	575
400x150	27,16 €	15,22 €	16,09 €	3,65 €	250-495	660
450x150	29,59 €	16,63 €	16,49 €	3,79 €	280-560	750
500x150	31,89 €	18,32 €	16,89 €	3,96 €	315-625	835
600x150	37,22 €	21,06 €	17,73 €	4,46 €	380-755	1010
700x150	42,51 €	27,10 €	18,43 €	5,22 €	440-885	1180
800x150	47,18 €	29,96 €	19,26 €	5,62 €	505-1015	1355
200x200	19,82 €	10,17 €	15,07 €	3,09 €	160-325	430
250x200	23,22 €	11,60 €	15,60 €	3,29 €	205-410	545
300x200	26,00 €	13,28 €	16,09 €	3,49 €	255-510	675
350x200	28,83 €	14,74 €	16,63 €	3,62 €	295-595	790
400x200	32,06 €	16,23 €	17,17 €	3,79 €	345-690	920
450x200	34,89 €	17,77 €	17,62 €	3,99 €	390-780	1035
500x200	37,74 €	19,55 €	18,08 €	4,15 €	430-865	1150
600x200	44,17 €	22,64 €	19,10 €	4,62 €	525-1050	1395
700x200	50,45 €	28,93 €	20,06 €	5,39 €	600-1200	1600
800x200	56,18 €	31,96 €	21,08 €	5,81 €	690-1380	1840
1000X200	70,20 €	38,41 €	26,35 €	6,89 €	860-1730	2300
250x250	26,50 €	12,68 €	16,22 €	3,49 €	265-530	705
300x250	29,77 €	14,03 €	16,89 €	3,68 €	325-650	865
400x250	36,78 €	17,30 €	18,08 €	4,03 €	435-875	1165
500x250	43,53 €	20,82 €	19,38 €	4,32 €	555-1110	1485
600x250	51,14 €	24,11 €	20,58 €	4,82 €	670-1340	1785
800x250	65,18 €	33,96 €	22,85 €	5,99 €	870-1740	2315
1000X250	81,48 €	40,97 €	28,59 €	7,08 €	1110-2220	2970
300x300	28,26 €	15,12 €	17,73 €	3,86 €	395-790	1050
400x300	41,60 €	18,60 €	19,10 €	4,23 €	535-1070	1425
500x300	49,32 €	22,49 €	20,58 €	4,53 €	675-1350	1800
600x300	58,10 €	26,00 €	22,01 €	5,03 €	815-1630	2175
800x300	74,16 €	36,54 €	24,71 €	6,21 €	1080-2160	2880
1000X300	92,72 €	44,20 €	30,90 €	7,31 €	1350-2700	3600
350x350	41,78 €	18,05 €	19,29 €	4,18 €	545-1090	1455
400x350	46,36 €	19,91 €	19,69 €	4,35 €	632-1263	1684
500x350	55,10 €	24,15 €	21,39 €	4,65 €	793-1587	2117
600x350	64,99 €	27,94 €	23,08 €	5,16 €	961-1922	2563
800x350	83,11 €	39,15 €	25,97 €	6,35 €	1274-2548	3398
1000X350	103,86 €	48,95 €	32,48 €	7,44 €	1585-3175	4235
400x400	51,35 €	21,21 €	21,12 €	4,56 €	725-1450	1930
500x400	60,95 €	25,77 €	23,09 €	4,85 €	910-1825	2435
600x400	72,00 €	29,93 €	25,01 €	5,36 €	1105-2215	2950
800x400	92,09 €	41,76 €	28,34 €	6,52 €	1460-2925	3900
1000X400	115,16 €	52,21 €	35,44 €	7,66 €	1820-3650	4870
500x500	72,80 €	29,09 €	25,58 €	5,16 €	1155-2310	3080
600x500	85,86 €	33,75 €	27,36 €	5,65 €	1393-2786	3715
800x500	110,04 €	50,64 €	31,30 €	6,82 €	1868-3736	4982
1000X500	137,55 €	63,29 €	39,15 €	7,94 €	2310-4620	6150
600x600	100,17 €	37,65 €	30,83 €	6,16 €	1680-3370	4490
800x600	128,01 €	58,84 €	35,56 €	7,34 €	2225-4450	5930
1000X600	160,02 €	73,59 €	44,47 €	8,45 €	2775-5544	7380

GRM-FP

Grilles à maille carrée modulaires

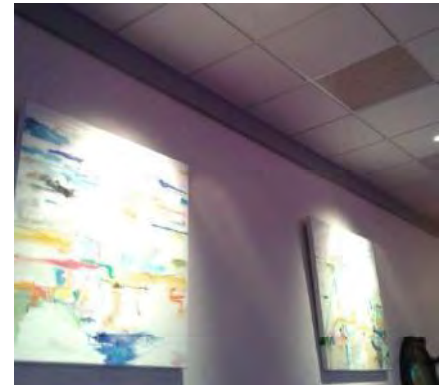
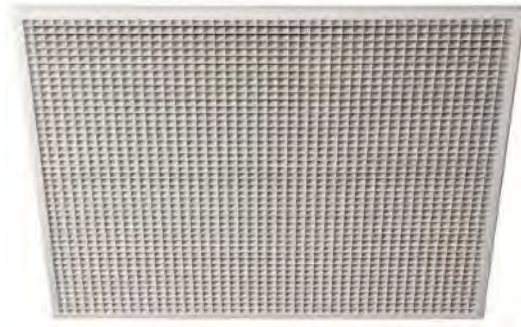

Description

Grilles à maille carrée pour reprise d'air, pouvant remplacer une dalle de faux plafond. Construction en aluminium et acier galvanisé.

GRM-FP Grille à maille carrée droite de 13x13 mm.

GRM-45-FP Grille à maille carrée inclinée à 45° de 13x13 mm.

...-PFT Grille avec filtre type K/8 classe EN 779 G3.

Accessoires

SP Registre de débit d'air à lames opposées en acier électro-zincé et peinture noire (non disponible pour **GRM-45**)

Fixation

1) Suspendue au faux plafond. Remplace une dalle.

Finition

AA Aluminium naturel.

M9016 Peinture blanche similaire RAL 9016.

R9010 Peinture blanche RAL 9010.

RAL... Peinture autres couleurs RAL: voir info

Prescription

Fourniture et pose de grille à maille carrée pour reprise d'air série

GRM-FP+PFT AA dim. 595x595, avec filtre type K/8 classe EN 779 G3. Conçue pour remplacer une dalle de faux plafond.

Construite en aluminium et finition anodisée AA.

GRM-FP

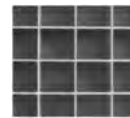

GRM-45-FP

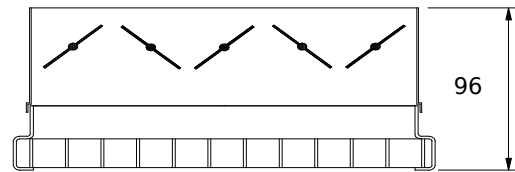

GRM-FP-PFT

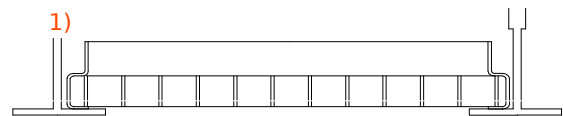
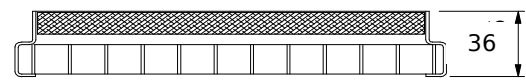

L x H mm	GRM-FP	GRM-FP-PFT	GRM-FP	GRM-FP-PFT	SP	Lwa1 < 35 dB(A)	Lwa1 < 45 dB(A)
	M9016 / R9010 eur	M9016 / R9010 eur	AA eur	AA eur		eur	m3/h
595x295	63,81 €	85,39 €	56,96 €	78,54 €	25,48 €	815-1630	2175
595x595	95,35 €	114,16 €	85,11 €	105,13 €	36,38 €	1950-3240	4540
620x620	135,31 €	171,76 €	122,55 €	158,99 €	46,06 €	2115-3515	4925

GRM-45-FP-PFT	GRM-45-FP	GRM-45-FP-PFT	Lwa1 < 35 dB(A)	Lwa1 < 45 dB(A)
M9016 / R9010 eur	AA eur	AA eur	m3/h	m3/h
140,21 €	98,17 €	128,43 €	1950-3240	4540

GRM/K-FP

Grilles à maille carrée
accessibles



GRM/K-FP

GRM/K-45-FP

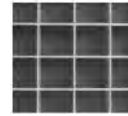

Description

Grilles à maille carrée pour reprise d'air, accessibles frontalement sans outils, au moyen de verrous invisibles PUSH. KLIN system facilite la maintenance de la grille, conforme aux exigences des réglementations thermiques applicables. Construction en aluminium et acier galvanisé.

GRM/K-FP Grille à maille carrée droite de 13x13 mm.

GRM/K-45-FP Grille à maille carrée inclinée à 45° de 13x13 mm.

Accessoires

PFT Filtre K/8 classe EN 779 G3.

PLFZ Plénum à connexion supérieure.

...-R Régulateur de débit au col.

.../L/ Connexion latérale.

.../AIS/ Isolation thermo-acoustique (supplément 35%)

Fixation

1) Équerres pour suspension au plafond.

Finition

M9016 Peinture blanche similaire RAL 9016.

R9010 Peinture blanche RAL 9010.

RAL... Peinture autres couleurs RAL: voir info

Prescription

Fourniture et pose de grille à maille carrée pour reprise d'air accessible frontalement sans outils, au moyen de verrous PUSH série **GRM/K-FP+PFT** M9016 dim. LxH, avec filtre type K/8 classe EN 779 G3, construite en aluminium et finition blanc M9016.

GRM/K-FP+PFT

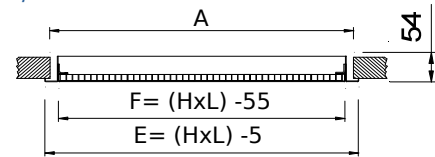

L x H	E	A	F
600	595	569	545
625	620	594	570
675	670	644	620

L x H	E	A	F
600 x 300	595 x 295	569 x 269	545 x 245

PLFZ...-R

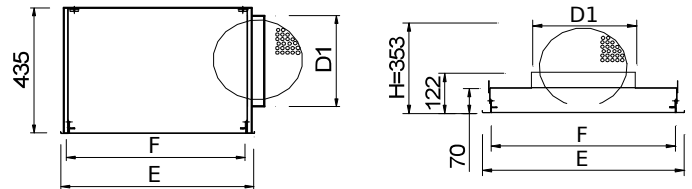

	E	F	D1
600	595	545	313
625	620	570	313
675	670	620	313

L x H	E	F	D1
600 x 300	595 x 295	569 x 269	248

GRM/K-45-FP eur	Lwa1< 35 dB(A) m3/h	Lwa1< 45 dB(A) m3/h	PLFZ eur	+PLFZ eur	Lwa1< 45 dB(A) m3/h
134,99 €	1500-3300	6 292,00 €	176,75 €	191,65 €	1500
-	1500-3370	6 420,70 €	205,56 €	-	1500
178,81 €	1500-3695	7 007,00 €	220,01 €	239,74 €	1500
-	815-1630	3 110,25 €	134,56 €	-	750

PLFZ-R eur	PLFZ/L/ eur	PLFZ/L/-R eur	PFT eur
78,36 €	77,03 €	95,92 €	30,83 €
79,37 €	78,38 €	97,33 €	33,45 €
79,84 €	82,08 €	100,97 €	38,74 €
95,61 €	69,58 €	95,50 €	22,01 €



**Spécialisée dans la
fabrication et la vente
de conduits et matériels
de ventilation**

Toute l'année du Lundi au Vendredi

De 8h à 12h et de 14h à 17h30. (Sauf le vendredi 17h)

Commercial :

Guillaume Molherac – 06 68 38 50 55

g.molherac@ati-partenaire.fr

Responsable magasin :

Bruno Marion – 07 60 13 42 67

commercial@ati-partenaire.fr

**9 Z.A Route d'Anneyron
26140 Saint Rambert D'albon**

www.ati-partenaire.fr